

Always here to help you

Register your product and get support at
www.philips.com/welcome

SC2004



User manual

PHILIPS



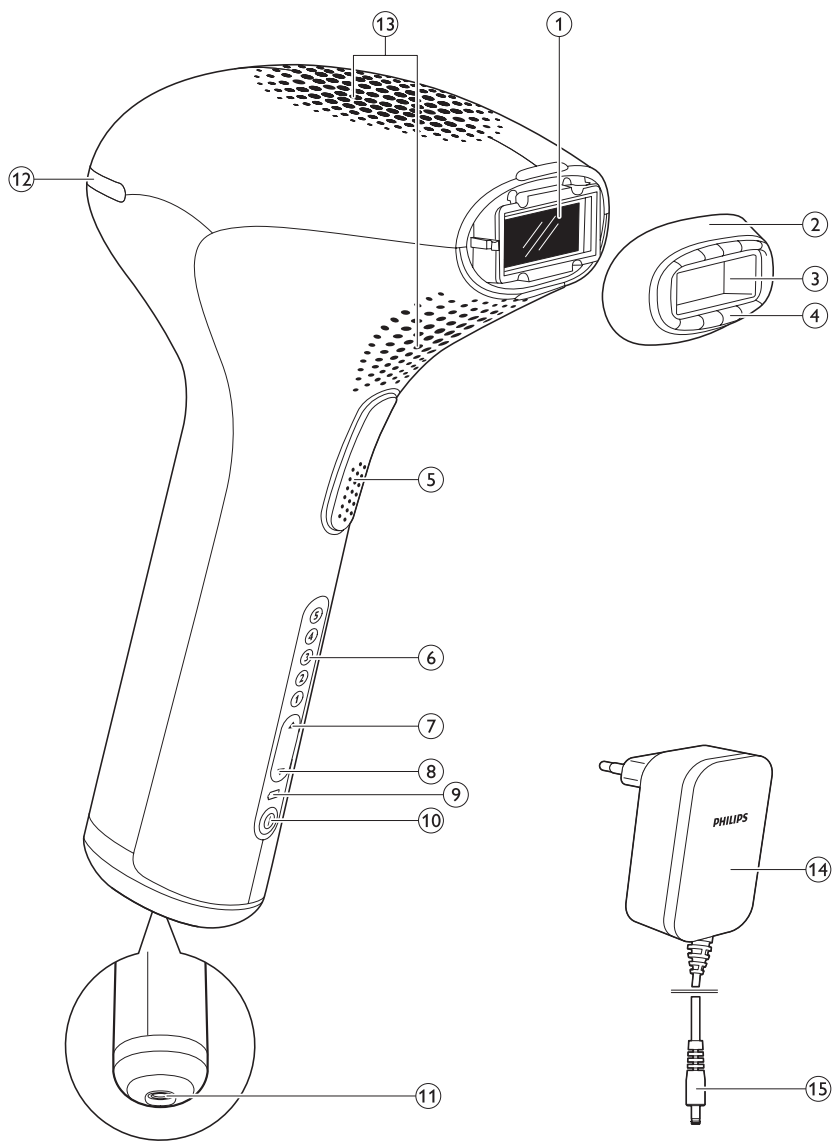

SC2004

ENGLISH 6

DEUTSCH 30

FRANÇAIS 55

ITALIANO 80

Table of contents

Introduction	7
Benefits	7
Intense Pulsed Light (IPL) technology for home use	7
Effective hair regrowth prevention for everyday smoothness	7
Gentle treatment, even on sensitive body areas	7
Cordless operation for maximum freedom and flexibility	8
Long-lasting battery for complete body treatment	8
No replacement parts needed, no hidden costs	8
How Philips' Intense Pulsed Light technology works	8
Hair growth	8
Working principle	8
General description	9
Important	9
Danger	9
Warning	9
To prevent damage	10
Caution	10
Keep the following things in mind to avoid compromising the lifetime of your Philips Lumea:	10
For whom is Philips Lumea NOT suitable?	11
Contraindications	11
Never use the appliance if you are pregnant or breast feeding.	11
Never use the appliance if you have an unsuitable skin and/or hair colour, i.e.:	11
Never use the appliance if you suffer from any of the diseases listed below, i.e.:	11
Never use the appliance if you take any of the medications listed below, i.e.:	11
Never use the appliance on the following areas:	12
Never use the appliance on sunburnt, recently tanned (last 48 hours) or fake-tanned skin:	12
Electromagnetic fields (EMF)	12
Charging	12
Preparing for use	13
Preparing treatment areas	13
Setting the light intensity	14
Recommended light intensities (1-5)	15
Important	15
Tanning advice	15
Using the appliance	16
First use and skin test	16
Subsequent use	17
Guidelines for treatment	19
Average treatment time	19
Using the appliance on the legs	19
Using the appliance in the bikini area	20
Using the appliance on the underarms	20
How to achieve optimal results	20
Maintenance phase	21
Possible side effects and skin reactions	21
After use	22

Cleaning and maintenance	22
Storage	23
Environment	23
Removing the rechargeable batteries	23
Guarantee and support	24
Technical specifications	25
Troubleshooting	25

Introduction

Congratulations on your purchase and welcome to Philips! To fully benefit from the support that Philips offers, register your product at www.philips.com/welcome.

Light-based hair removal is one of the most effective methods to treat unwanted body hair with longer-lasting results. It is different from current home hair removal methods because it significantly reduces hair regrowth. Philips has been investigating this method together with leading dermatologists for over 10 years. You can now use this innovative technology comfortably in the privacy of your own home, whenever and wherever you want.

This appliance has been specifically designed and optimised for use by women, but can be used by men as well.

Philips Lumea enables treatment of unwanted hair below the neck, using the tailored attachment.

Philips Lumea is designed for use by one person only.

For more information about Philips Lumea and movies about how to use Lumea, see www.philips.com/lumea. Check our homepage regularly for updates.

Benefits

This appliance provides the following benefits:

Intense Pulsed Light (IPL) technology for home use

Philips Lumea uses a light-based technology called 'Intense Pulsed Light' (IPL). IPL is also used in the professional beauty market for hair removal and has been in use for the last fifteen years. Philips Lumea now brings you this innovative technology for safe and effective use in the comfort of your home.

Effective hair regrowth prevention for everyday smoothness

This method provides you with long-lasting hair regrowth prevention and silky-smooth skin. Our studies have shown a significant hair reduction already after two treatments. Optimal results were generally achieved after four to five treatments. A reduction in hair density is visible from treatment to treatment. How fast the effect becomes visible and how long the results last varies from person to person. For more information, see section 'How to achieve optimal results' in chapter 'Using the appliance'.

Gentle treatment, even on sensitive body areas

Philips Lumea has been developed in close cooperation with leading dermatologists and has been tested by over 2000 women for an effective and gentle treatment, even on the most sensitive body areas.

Cordless operation for maximum freedom and flexibility

Because the appliance runs on rechargeable batteries, it is portable and can be used anywhere.

Long-lasting battery for complete body treatment

A fully charged battery provides a complete body treatment (underarms, bikini line and lower legs) in one go, without recharging breaks.*

*Based on the average treatment times for each area and the recommended intensities for one user:

No replacement parts needed, no hidden costs

Philips Lumea is equipped with a high-performance lamp which does not require replacement. This lamp can generate over 100,000 flashes and should enable you to continuously maintain results for more than 5 years* while saving money on expensive replacement lamps.

*Based on the average treatment times for each area and the recommended intensities for one user:

How Philips' Intense Pulsed Light technology works

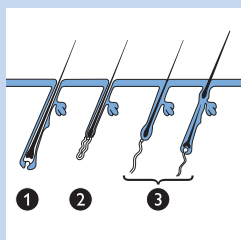

Hair growth

Hair growth rates differ from person to person, depending on age, metabolism and other factors. However, everyone's hair normally grows in 3 phases.

1 Growing phase (anagen phase)

The hair grows actively from the root. In this phase the concentration of melanin is highest. Melanin is responsible for the pigmentation of the hair. Melanin concentration is also the determining factor for the efficacy of this method. Only hairs in the growing phase are susceptible to treatment with light.

2 Degradation phase (catagen phase)

Hair growth stops and the root shrinks before the hair sheds.

3 Resting phase (telogen phase)

The old hair separates from its hair follicle and sheds. The follicle remains at rest until the biological clock tells it to become active again and grow a new hair.

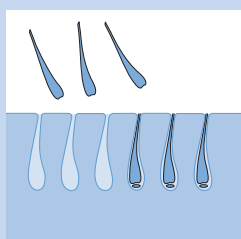
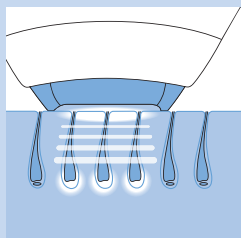

Working principle

- The appliance works by heating up the hair and root beneath the skin. The melanin in the hair and hair root absorbs the released light pulses. The darker the colour of the hair, the more light can be absorbed. This process stimulates the hair to go into the resting phase.
- In between treatments, hair sheds naturally and regrowth is inhibited. Hairs can take one or two weeks to shed.

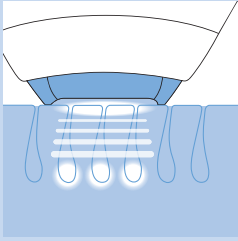

- Optimal hair removal cannot be obtained with a single session, since only hairs in the growing phase are susceptible to treatment with light. During a treatment, hairs on the treated area are usually in different stages of the hair growth cycle. To effectively treat all hairs you have to repeat the treatment every two weeks for a few times.

An integrated optical filter ensures that no UV light reaches the skin and guarantees that the appliance is safe for the skin.

General description (Fig. 5)

- 1 Light exit window with integrated UV filter
- 2 Body attachment (suitable for all body areas below the neck)
- 3 Metallic frame inside the attachment
- 4 Safety system (safety ring with contact switches)
- 5 Flash button
- 6 Intensity lights (1- 5)
- 7 ▲ Intensity increase button
- 8 ▼ Intensity decrease button
- 9 Charging light and battery low indication
- 10 On/off button
- 11 Appliance socket
- 12 'Ready to flash' light
- 13 Air vents
- 14 Adapter
- 15 Small plug

Important

Read this user manual carefully before you use the appliance and save it for future reference.

Danger



- Water and electricity are a dangerous combination. Do not use this appliance in wet surroundings (e.g. near a filled bath, a running shower or a filled swimming pool).
- Keep the appliance and the adapter dry.
- If the appliance is broken, do not touch any inner part to avoid electric shock.
- Never insert any objects into the appliance.

Warning

- This appliance is not intended for use by persons (including children) with reduced physical, sensory or mental capabilities, unless they have been given supervision or instruction concerning use of the appliance by a person responsible for their safety.
- Children should be supervised to ensure that they do not play with the appliance.

- The appliance is not intended for children under the age of 15 years. Teenagers aged between 15 and 18 years can use the appliance with the consent and/or assistance of their parents or the persons who have parental authority over them. Adults from 19 years and older can use the appliance freely.
- Only charge the appliance with the adapter supplied.
- Do not use the appliance or the adapter if it is damaged.
- The adapter contains a transformer. Do not cut off the adapter to replace it with another plug, as this causes a hazardous situation.
- If the adapter is damaged, always have it replaced with one of the original type in order to avoid a hazard.
- Do not use the appliance if the UV filter of the light exit window is broken.

To prevent damage

- Make sure nothing obstructs the air flow through the ventilation slots.
- Never subject the appliance to heavy shocks and do not shake or drop it.
- If you take the appliance from a very cold environment to a very warm environment or vice versa, wait approximately 3 hours before you use it.
- Store the appliance in a dust-free place to prevent it from becoming dusty.
- Never leave the appliance unattended when it is switched on. Always switch off the appliance after use.
- Do not expose the appliance to direct sunlight or UV light for several hours.
- Do not flash against any other surface than the skin. This can cause severe damage to the attachment and/or the light exit window. Only flash when the appliance is in contact with skin.

Caution

- Never use the appliance around the eyes and near the eyebrows to avoid the risk of eye damage.
- Use this appliance only at settings suitable for your skin type. Use at higher settings than those recommended can increase the risk of skin reactions and side effects.
- This appliance is only intended for removing unwanted body hair from areas below the neck. Do not use it for any other purpose.

Keep the following things in mind to avoid compromising the lifetime of your Philips Lumea:

- Do not expose the appliance to temperatures lower than 15°C or higher than 35°C during use.
- The appliance is equipped with a built-in overheat protection. If the appliance overheats, it does not flash. Do not switch off the appliance, but let it cool down for approx. 15 minutes before you continue with your treatment.
- Always return the appliance to a service centre authorised by Philips for examination or repair. Repair by unqualified people could cause an extremely hazardous situation for the user.
- Never use the appliance in any of the cases mentioned in the section 'Contraindications'.

For whom is Philips Lumea NOT suitable?

Philips Lumea is not designed for everyone. If any of the following is true for you, then this appliance is **not** suitable for you to use!

Contraindications**Never use the appliance if you are pregnant or breast feeding.****Never use the appliance if you have an unsuitable skin and/or hair colour, i.e.:**

- If your natural hair colour in the treatment areas is light blond, white, grey or red.
- If you are of skin type VI (you rarely or never get sunburnt and you tan very darkly; your skin colour is brownish black or darker). In this case you run a high risk of developing skin reactions, such as discolourations, strong redness or burns, when you use Philips Lumea. See also chapter 'Using the appliance', section 'Possible side effects and skin reactions'.

Never use the appliance if you suffer from any of the diseases listed below, i.e.:

- If you have a skin disease such as active skin cancer; you have a history of skin cancer or any other localised cancer in the areas to be treated.
- If you have pre-cancerous lesions or multiple atypical moles in the areas to be treated.
- If you have a history of collagen disorder; including a history of keloid scar formation or a history of poor wound healing.
- If you have a history of vascular disorder; such as the presence of varicose veins or vascular ectasia in the areas to be treated.
- If your skin is sensitive to light and easily develops a rash or an allergic reaction.
- If you have infections, eczema, burns, inflammation of hair follicles, open lacerations, abrasions, herpes simplex, wounds or lesions and haematomas in the areas to be treated.
- If you have had surgery in the areas to be treated.
- If you have epilepsy with flashlight sensitivity.
- If you have diabetes, lupus erythematoses, porphyria or congestive heart disease.
- If you have any bleeding disorder.
- If you have a history of immunosuppressive disease (including HIV infection or AIDS).

Never use the appliance if you take any of the medications listed below, i.e.:

- If your skin is currently being treated with or has recently been treated with Alpha-Hydroxy Acids (AHAs), Beta-Hydroxy Acids (BHAs), topical isotretinoin and azelaic acid.
- If you have taken any form of isotretinoin Accutane® or Roaccutane® in the last six months. This treatment can make skin more susceptible to tears, wounds and irritations.
- If you are on painkillers, which reduce the skin's sensitivity to heat.
- If you are taking photosensitising agents or medications, check the package insert of your medicine and never use the appliance if it is stated that it can cause photo-allergic reactions, photo-toxic reactions or if you have to avoid sun when taking this medicine.

- If you take anticoagulation medications, including heavy use of aspirin, in a manner which does not allow for a minimum 1-week washout period prior to each treatment.
- If you take immunosuppressive medications.

Never use the appliance on the following areas:

- On the face.
- On nipples, areolas, labia minora, vagina, anus and the inside of the nostrils and ears.
- Men must not use it on the scrotum and face.
- Over or near anything artificial like silicone implants, pacemakers, subcutaneous injection ports (insulin dispenser) or piercings.
- On moles, freckles, large veins, darker pigmented areas, scars, skin anomalies without consulting your doctor. This can result in a burn and a change in skin colour, which makes it potentially harder to identify skin-related diseases (e.g. skin cancer).
- On warts, tattoos or permanent make-up. This can result in a burn and a change in skin colour (hypopigmentation or hyperpigmentation).
- On areas, where you use long-lasting deodorants. This can result in skin reactions. See chapter 'Using the appliance', section 'Possible side effects and skin reactions'.

Never use the appliance on sunburnt, recently tanned (last 48 hours) or fake-tanned skin:

- All types of tanning can influence the safety of the treatment. This applies to exposure to natural sunlight as well as artificial tanning methods, such as tanning lotions, tanning appliances etc. If you are tanned or are planning to tan, see chapter 'Preparing for use', section 'Tanning advice'.

Note: This list is not exhaustive. If you are not sure whether you can use the appliance we advise you to consult a doctor.

Electromagnetic fields (EMF)

This Philips appliance complies with all applicable standards and regulations regarding exposure to electromagnetic fields.

Charging

Fully charge the batteries before you use the appliance for the first time and when the batteries are empty. Fully charging the batteries takes up to 1 hour and 40 minutes.

Charge the appliance when the charging light lights up orange during use to indicate that the battery is low and will run out soon.

Fully charged batteries provide at least 370 flashes at light intensity 5.

Fully charge the appliance every 3 to 4 months, even if you do not use the appliance for a longer time.

Charge the appliance in the following way:

- 1 Switch off the appliance.

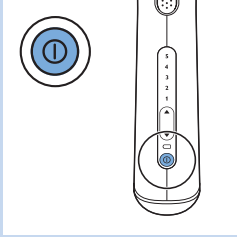

- 2 Insert the small plug into the appliance and put the adapter in the wall socket.

- The charging light flashes green to indicate that the appliance is charging.
- When the batteries are fully charged, the charging light lights up green continuously.

Notes:

- The adapter and the appliance feel warm during charging. This is normal.
- You cannot use the appliance during charging.
- This appliance is equipped with battery-overheat protection and does not charge if the room temperature exceeds 40°C.

Never cover the appliance and adapter during charging.

- 3 After charging, remove the adapter from the wall socket and pull the small plug out of the appliance.

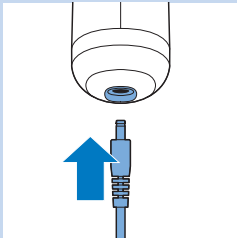
**Preparing for use**

For optimal results and greatest effect, prepare the areas on which you intend to use the appliance in the manner described below.

Preparing treatment areas

- 1 Shave the areas you intend to treat as long as you still experience hair regrowth.

Note: If your last depilation method involved removing hairs by the roots (e.g. epilating, waxing etc.), wait until you notice significant hair regrowth before you use Philips Lumea. Do not use depilatory creams instead of shaving.

Please note that treatment on unshaved or improperly shaved areas has a number of undesired effects:

- The light exit window and attachment may become contaminated with stray hairs and dirt. A contaminated light exit window and attachment can reduce the life and efficacy of the appliance. In addition, burns or black spots that appear on the light exit window and attachments due to contamination can cause the treatment to become painful or cause skin reactions like redness and discolouration.
- Hairs on your skin can burn, which can result in an unpleasant smell.

- 2 Clean your skin and make sure it is hair-free, entirely dry and free from oily substances (e.g. present in cosmetic products like deodorants, lotions, perfumes, tanning creams and sunscreens).

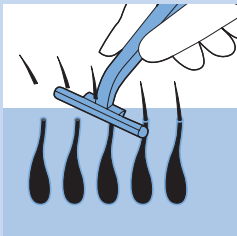

- 3** Check the appliance, especially the light exit window and attachment, for trapped hair, dust and fibres. If you see any contamination, clean the appliance according to the instructions in chapter 'Cleaning and maintenance'.

Notes:

- If shaving causes wounds or lesions, your skin may be more sensitive and the light treatment may sometimes feel uncomfortable.
- Once the hairs stop growing back, which usually happens after 4-5 treatments, you no longer have to shave before you use the appliance.

Setting the light intensity

Philips Lumea is an appliance developed for consumer use at home and therefore not comparable with professional light-based appliances with respect to pain sensation. The pulses of light delivered by Philips Lumea are gentler than those from professional appliances and therefore you can expect a **convenient** and **effective** treatment.

You have to adjust the light intensity to your skin and body hair colour and to a level you find comfortable.

The recommended light intensities table below helps you to establish the right light intensity

- 1** Consult the table below to determine which light intensities are most suitable for your skin and body hair colour and to check if this method is suitable for you (if it is not, this is indicated with x in the table).
- 2** Each body area and possibly even parts of a body area may require a separate appropriate light intensity according to the recommended light intensities table below. The method is more effective at higher intensities, but you should reduce the light intensity if you experience any pain or discomfort.

Note: The required light intensity for different body areas may vary due to different skin colours. For example, the skin of the lower legs can be darker than the skin of the underarms due to more sun exposure.

Persons with darker skin run a higher risk of skin irritation because their skin absorbs more light. Therefore lower intensities are recommended for persons with darker skin.

The light pulse can feel warm or hot on the skin but should never be painful. To prevent skin reactions, see chapter 'Using the appliance', section 'Possible side effects and skin reactions'.

Recommended light intensities (1-5)

In the table below, 'x' means that the appliance is not suitable for you.

Skin colour and characteristics:	White (always sunburn, no tanning)	Beige (easy sunburn, minimal tanning)	Light brown (sometimes sunburn, good tanning)	Mid brown (rarely sunburn, fast and good tanning)	Dark brown (rarely sunburn, very good tanning)	Brownish black and darker (rarely to never sunburn, very dark tanning)
Body hair colour:						
dark blond/light brown/brown/dark brown/black	4/5	4/5	4/5	3/4	1/2/3	x
white/grey/red/light blond	x	x	x	x	x	x

Important

To check whether Philips Lumea is suitable for you, see section 'For whom is Philips Lumea not suitable?.'

If your skin has been exposed to natural sunlight or an artificial tanning method, it may be darker than during the previous treatment. Check the table above to determine which settings are suitable for your skin colour.

Tanning advice

Sun exposure before treatment

- If your skin is tanned, perform a skin test (see chapter 'Using the appliance', section 'First use') on the area to be treated to determine the appropriate light intensity. A failure to do so causes a risk of developing skin reactions after treatment with Philips Lumea.
- Wait at least 48 hours after sunbathing before you use the appliance. Sunbathing can cause skin to darken (tan) and/or can cause sunburn (reddening of the skin).
- After these 48 hours, check the skin for any remaining sunburn. Do not use Philips Lumea as long as sunburn persists.
- When the sunburn has disappeared, perform a skin test (see chapter 'Using the appliance', section 'First use') on the area to be treated to determine the appropriate light intensity.

Sun exposure after treatment

- Wait at least 24 hours after treatment before you expose treated areas to the sun. Even after 24 hours, make sure that the treated skin does not show any redness from the treatment anymore before you expose it to the sun.
- Cover treated areas when you go out into the sun or use a sunblock (SPF 30+) in the two weeks after treatment.
- Exposing treated areas to sunlight without protection immediately after treatment can increase the risk of adverse side effects and skin reactions. See chapter 'Using the appliance', section 'Possible side effects and skin reactions'.

Tanning with artificial light

- Follow the instructions in 'Sun exposure before treatment' and 'Sun exposure after treatment' above.

Tanning with creams

- If you have used an artificial tanning lotion, wait until the artificial tan has fully disappeared before you use Philips Lumea.

Note: For more details on unwanted skin reactions, see chapter 'Using the appliance', section 'Possible side effects and skin reactions'.

Using the appliance

Check the recommended light intensities table in chapter 'Preparing for use', section 'Setting the light intensity' to determine which light intensities are most suitable for your skin and body hair colour. Use the appliance in a **well-lit** room; this reduces the perceived brightness of the flash. Shave the area you intend to treat before you use the appliance (see chapter 'Preparing for use', section 'Preparing treatment areas').

If the treatment becomes intolerably painful at any point in time, reduce the light intensity setting until the treatment is comfortable again. If you notice skin reactions stronger than slight redness, stop the treatment immediately and read section 'Possible side effects and skin reactions' in this chapter.

First use and skin test

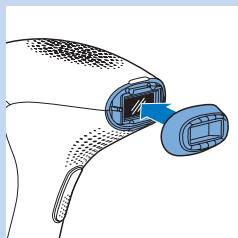

1 Attach the body attachment to the appliance.

The body attachment can be used to treat unwanted body hair on all body areas below the neck (for exceptions, see chapter 'Important', section 'Contraindications').

2 Choose an area close to the area you intend to treat.

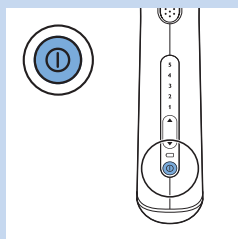

3 Press the on/off button to switch on the appliance.

- ▶ The appliance always starts automatically at the lowest setting.

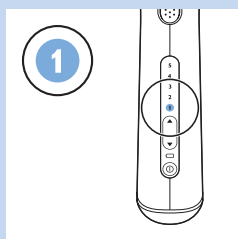

4 Apply one flash at the lowest recommended intensity for your skin type (for instructions on how to release a flash, see steps 6 to 9 of section 'Subsequent use' in this chapter).

- #### 5 As long as it feels comfortable (not painful), increase the setting by one level within the recommended range for your skin type and apply one flash for each setting. Do not apply more than one flash on the same spot.

- 6** After the skin test, wait for 24 hours and check your skin for any reaction. If your skin shows reactions, choose the highest setting that did not result in any skin reaction for subsequent use.

When you use the appliance for the first time, we advise you to perform a skin test on the area to be treated to check your skin's reaction to the treatment and to get accustomed to light-based treatment.

Subsequent use

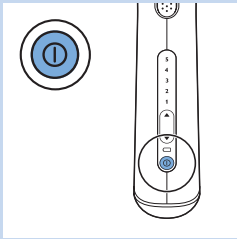

- 1** Before every treatment, clean the attachment, the light exit window and the metallic frame inside the attachment of Philips Lumea. For more information see chapter 'Cleaning and maintenance'.

- 2** Press the on/off button to switch on the appliance.

Note: It is normal that the appliance and the attachment become warm during use.

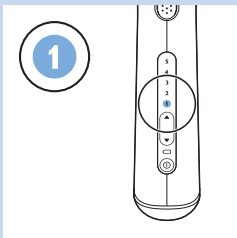

- 3** Start each treatment by selecting the light intensity very carefully, based on your skin's sensitivity and on how comfortable treatment feels.

Your skin may react differently on different days/occasions for a number of reasons and especially after tanning. See section 'Possible side effects and skin reactions' in this chapter for more information.

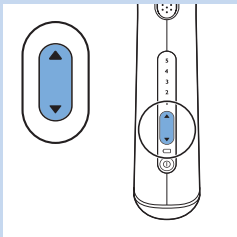

- 4** Press the ▲ button to increase the intensity. To lower the intensity, press the ▼ button.

▶ Every time you press the button, the corresponding intensity light starts to flash. This takes a few seconds.

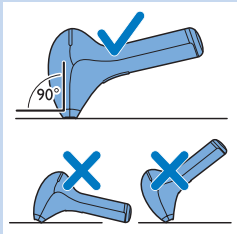

- 5** Place the appliance at a 90° angle on the skin so that the attachment and the safety ring are in contact with the skin.

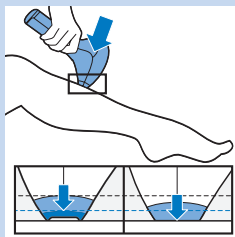

- 6** Press the safety ring fully onto the skin with slight pressure.

Note: The safety ring has contact switches that together are the safety system of the appliance. This safety ring prevents unintentional flashing without skin contact.

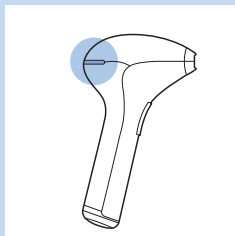

- ▶ The 'ready to flash' light on the back of the appliance lights up green when all contact switches of the safety ring are in contact with the skin and the device is charged. This may take a few seconds.

Tip: For easier use, stretch the area of skin you want to treat. On areas with softer skin, you may need to exert more pressure on the appliance to push in all contact switches.

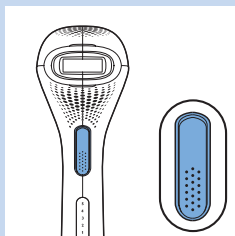

- 7** Press the flash button to release a flash. Now you have 2 options to release the next flash:

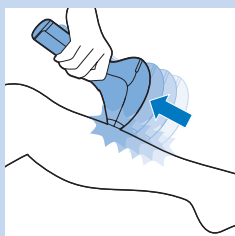

- A Keep the flash button pressed. The appliance releases one flash after another as long as the safety ring is in full contact with the skin. Immediately after the appliance has flashed, slide the appliance to the next area. Make sure the safety ring is fully pressed onto the skin. This 'Slide & Flash mode' is especially convenient for treatment of larger areas like the legs.
- B Let go of the flash button after each flash. For the next flash, place the appliance on the area right next to the previously flashed area. Make sure the safety ring is fully pressed onto the skin. This 'Step & Flash mode' guarantees a precise treatment of e.g. the knees or ankles.

Note: After a few seconds, the appliance is ready to flash again, so make sure that you move it to the next area immediately after it has flashed.

Do not treat exactly the same area multiple times during one session. This does not improve the effectiveness of the treatment, but increases the risk of skin reactions.

Note: The visible light produced by the appliance is the reflection of the flash on the skin and is harmless to your eyes. It is not necessary to wear goggles during use.

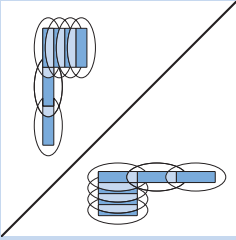

- 8** To avoid untreated areas, always make sure there is a slight overlap with the previously treated area when you place the appliance on the skin. The effective light only comes out of the light exit window. Make sure the flashes are produced close to each other.
- 9** Switch off the appliance after you have finished the treatment.
- 10** Check the light exit window and the attachment for hairs and dirt and clean the appliance after use (see chapter 'Cleaning and maintenance').

Guidelines for treatment

Average treatment time

Area	Approx. treatment time
Underarms	1 minute per underarm
Bikini line	1 minute per side
Entire bikini area	4 minutes
One lower leg	8 minutes
One full leg	14 minutes

Note: The average treatment times above have been observed during research and tests. Individual treatment times may vary from person to person.

Note: Fully charged batteries offer at least 370 flashes at intensity 5. How long you can use the appliance depends on the size of the area to be treated and the intensity setting used.

Using the appliance on the legs

Check the recommended light intensities table in chapter 'Preparing for use', section 'Setting the light intensity' to see which settings are suitable for your legs.

- You can move the appliance up and down or across the leg, whichever is more convenient to you.

Note: Bony areas like shinbone and ankles are more sensitive than other areas of the body. When you press the attachment hard onto these areas, the skin can be more susceptible to skin reactions, such as skin irritation and redness. See section 'Possible side effects and skin reactions' in this chapter. Press the attachment onto the skin just hard enough to make the 'ready to flash' light go on, but not harder.

Tip: The appliance may leave imprints on the skin in the treated areas. These imprints may show you where you can make the treated areas overlap.

If you use the appliance to treat both your lower and upper legs, you may have to recharge the appliance during the treatment. This is normal. How long you can use the appliance depends on the size of the treatment area and the intensity setting used.

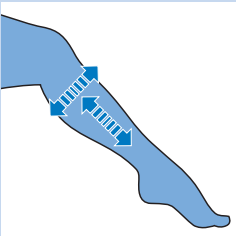

Tip: Many users combine leg treatments with other activities around the house such as watching TV or listening to music. You can also try this to make the experience more enjoyable and relaxing.

Using the appliance in the bikini area

Check the recommended light intensities table in chapter 'Preparing for use', section 'Setting the light intensity' to see which settings are suitable for your bikini area.

In principle, Philips Lumea is safe and gentle enough for treatment of the entire bikini area (e.g. for 'Brazilian' or 'Hollywood' style). Use a lower setting on darker pigmented, more sensitive skin in the bikini area. Do not use the appliance on inner labia, vagina and anus. Men who wish to treat their pubic area must not use the appliance on the scrotum.

Note: For hygienic reasons, always clean the body attachment before you start treating another body area.

Using the appliance on the underarms

Check the recommended light intensities table in chapter 'Preparing for use', section 'Setting the light intensity' to see which settings are suitable for your underarms.

Make sure you remove any deodorant, perfume, cream or other skin care product from your underarms before treatment.

Tip: To achieve optimal results on your underarms, stand in front of a mirror to get a good view of the area to be treated and the 'ready to flash' light. Raise your arm and place your hand in your neck to stretch the skin in the underarm area. In this way the safety ring can be pressed more easily onto the skin, which makes the treatment easier to perform.

Note: The reflected light does not harm your eyes. If the scattered light is unpleasant, close your eyes when you release a flash.

How to achieve optimal results

- It is normal that hairs are still visible after the first few treatments (see chapter 'Introduction', section 'Working principle' for more information).
- To remove all hairs successfully and prevent the hair follicle from becoming active again, the treatments have to be repeated once every two weeks for the first two months. Your skin should be smooth by then. Please read section 'Maintenance phase' to find out how you can keep these results.



Maintenance phase

- To ensure that your skin stays smooth, we advise you to repeat the treatment every 4 to 8 weeks. The time between treatments may vary based on your individual hair regrowth and also across different body areas. If too many hairs grow back between treatments, simply shorten the treatment interval again, but do not treat any area more often than once every two weeks. When you use the appliance more frequently than recommended, you do not increase the effectiveness but you do increase the risk of skin reactions.

Possible side effects and skin reactions

Common skin reactions:

- Your skin may show slight redness and/or may prickle, tingle or feel warm. This reaction is absolutely harmless and disappears quickly.
- A skin reaction similar to sunburn may occur on the treated area for a short while. If this does not disappear within 3 days, we advise you to consult a doctor.
- Dry skin and itching may occur because of the combination of shaving and light treatment. This is harmless and disappears within a few days. You can cool the area with an ice pack or a wet facecloth. If dryness persists, you can apply a non-scented moisturiser on the treated area 24 hours after the treatment.

Rare side effects:

- Burns, excessive redness and swelling: these reactions occur very rarely. They are the result of using a light intensity that is too high for your skin colour. If these reactions do not disappear within 3 days, we advise you to consult a doctor. Wait with the next treatment until the skin has healed completely and make sure you use a lower light intensity.
- Skin discolouration: this occurs very rarely. Skin discolouration manifests itself as either a darker patch (hyperpigmentation) or a lighter patch (hypopigmentation) than the surrounding area. This is the result of using a light intensity that is too high for your skin colour. If the discolouration does not disappear within 2 weeks, we advise you to consult a doctor. Do not treat discoloured areas until the discolouration has disappeared and your skin has regained its normal skin colour.
- Skin infection and inflammation: This occurs very rarely and may be caused by using the appliance on wounds or cuts that resulted from shaving, on already existing wounds or on ingrown hairs.
- Excessive pain: this can occur during or after treatment if you have used the appliance on unshaved skin, if you use the appliance at a light intensity that is too high for your skin colour, if you flash the same area more than once and if you use the appliance on open wounds, inflammations, infections, tattoos, burns, etc. See chapter 'Important', section 'Contraindications' for more information.

After use

- Do not apply any perfumed cosmetics to the areas treated immediately after treatment.
- Do not use deodorant immediately after treating the underarms. Wait until any skin redness has disappeared completely.
- See chapter 'Preparing for use', section 'Tanning advice' for information about sun exposure and artificial tanning.

Cleaning and maintenance

To ensure optimal results and a long life for the appliance, clean the appliance before and after each use and, if necessary, also during the treatment. The appliance loses its effectiveness if you do not clean it properly.

Never clean the appliance or any of its parts under the tap or in the dishwasher.

Never use scouring pads, abrasive cleaning agents or aggressive liquids such as petrol or acetone to clean the appliance.

Never scratch the light exit window or the metallic frame inside the attachments.

Note: Make sure that the contact switches of the safety ring do not get congested with dirt.

Note: Stop using the appliance when it is no longer possible to clean the light exit window or the attachment. For replacement, see chapter 'Ordering accessories'.

- 1** Switch off the appliance, unplug it and let it cool down.

Note: The light exit window becomes hot during use. Make sure it has cooled down before you clean it.

- 2** To remove the attachment, put your fingers in the recesses at the top and bottom and pull gently. The attachment should come off easily.

- 3** Moisten the soft cloth supplied with the appliance with a few drops of water and use it to clean the following parts:

- the light exit window
- the outside surface of the attachment
- the metallic frame inside the attachment

Note: If water does not clean effectively, use a few drops of high-percentage alcohol to clean the parts mentioned above.

Note: A contaminated light exit window and/or attachment can look like this picture. Make sure you clean the appliance before and after each use and, if necessary, also during the treatment according to the instructions in this section.

Tip: If it is no longer possible to clean the edges of the attachment with the enclosed cleaning cloth, use a cotton bud instead. Make sure that no fluff or fibres stay behind on the attachment or on the light exit window.

- 4** If necessary, clean the outside of the appliance with the dry soft cleaning cloth supplied with the appliance.

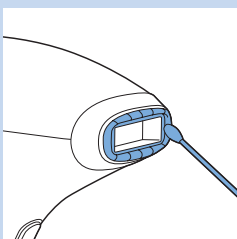
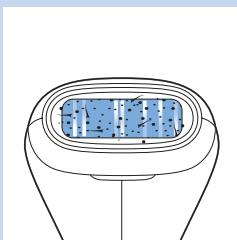
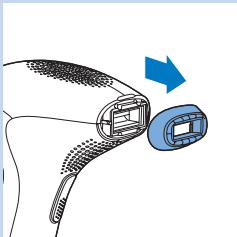

Storage

- 1 Switch off the appliance, unplug it and let it cool down.
- 2 Clean the appliance before you store it.
- 3 Store the appliance in a dust-free and dry place at a temperature between 0°C and 60°C.

Environment



- Do not throw away the appliance with the normal household waste at the end of its life, but hand it in at an official collection point for recycling. By doing this, you help to preserve the environment.



- The built-in rechargeable batteries contain substances that may pollute the environment. Always remove the batteries before you discard and hand in the appliance at an official collection point. Dispose of the batteries at an official collection point for batteries. If you have trouble removing the batteries, you can also take the appliance to a Philips service centre. The staff of this centre will remove the batteries for you and will dispose of them in an environmentally safe way.

Removing the rechargeable batteries

Only remove the rechargeable batteries if they are completely empty.

- 1 Disconnect the appliance from the adapter.
- 2 Let the appliance operate until the batteries are completely empty. Switch on the appliance and release flashes until you can no longer switch on the appliance.
- 3 Insert an awl or another pointed tool into the bottom cap of the appliance and pry off the bottom cap.
- 4 Undo the two screws in the bottom of the handle with a screwdriver.

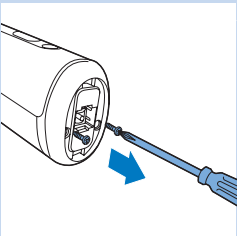
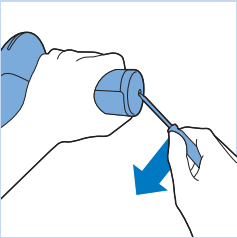

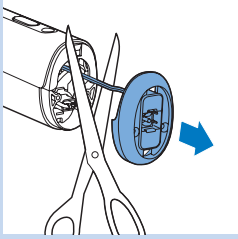

- 5 Remove the bottom part of the handle and cut the two wires that connect the bottom part to the appliance.

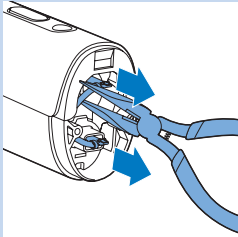

- 6 Pull the battery connectors off the battery terminals with long nose pliers.

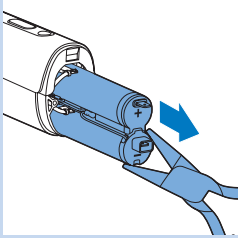

- 7 Pull the rechargeable batteries out of the appliance with long nose pliers.

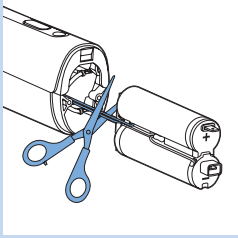

- 8 Cut the two wires one at a time to ensure that no mishaps due to possible residual charge occur.

Guarantee and support

If you need information or support, please visit www.philips.com/support or read the separate worldwide guarantee leaflet.

Technical specifications

Model SC2004

Rated voltage	100V-240V
Rated frequency	50Hz-60Hz
Rated input	7.5W
Protection against electric shock	Class II 
Protection rating	IP 30 (EN 60529)
Operating conditions	Temperature: +15° to +35°C Relative humidity: 25% to 95%
Storage conditions	Temperature: 0° to +60°C Relative humidity: 5% to 95%
Spectrum of body attachment	>570nm
Lithium-ion battery	2 x 3.7 Volt 1500 mAh

Troubleshooting

This chapter summarises the most common problems you could encounter with the appliance. If you are unable to solve the problem with the information below, visit www.philips.com/support for a list of frequently asked questions or contact the Consumer Care Centre in your country.

Problem	Possible cause	Solution
The appliance does not work.	The rechargeable batteries are empty.	Charge the appliance (see chapter 'Charging').
	The appliance is defective.	Contact the Consumer Care Centre in your country, your Philips dealer or a Philips service centre.
The appliance suddenly switches off.	The rechargeable batteries are empty.	Charge the appliance (see chapter 'Charging').
The adapter becomes warm during charging.	This is normal.	No action required.
The charging light does not go on when I put the small plug in the appliance socket.	You have not put the adapter in the wall socket.	Insert the small plug into the appliance socket and put the adapter in the wall socket.
	The wall socket is not live.	Connect another appliance to the wall socket to check if the wall socket is live. If the socket is live but the appliance still does not charge, contact the Consumer Care Centre in your country, your Philips dealer or a Philips service centre.

Problem	Possible cause	Solution
	The adapter is not inserted properly into the wall socket and/or the small plug is not inserted properly into the appliance socket.	Make sure the adapter is inserted properly into the wall socket and/or the small plug is inserted properly into the appliance socket.
	The appliance is defective.	Contact the Consumer Care Centre in your country, your Philips dealer or a Philips service centre.
I have switched on the appliance but I cannot increase or decrease the light intensity.	The appliance has to be reset.	To reset the appliance, switch off the appliance and then switch it on again. If you still cannot adjust the light intensity, contact the Consumer Care Centre in your country, your Philips dealer or a Philips service centre.
The 'ready to flash' light does not go on when I place the appliance on the skin.	You have not put the attachment with safety ring properly on the skin.	Place the appliance at a 90° angle onto the skin in such a way that all contact switches touch the skin. Then check if the 'ready to flash' light is on and press the flash button.
		If this does not work, place the appliance on a part of your body where it is easy to establish full skin contact, for example on your lower arm. Then check if the 'ready to flash' light works. If the 'ready to flash' light still does not go on when you place the appliance on the skin, contact the Consumer Care Centre in your country, your Philips dealer or a Philips service centre.
	The safety ring is dirty.	Clean the safety ring carefully. If you are unable to clean the safety ring properly, contact the Consumer Care Centre in your country, your Philips dealer or a Philips service centre to replace the attachment.
The 'ready to flash' light does not go on when I place the attachment on my skin, but the cooling fan works.	The overheat protection has been activated.	When the overheat protection has been activated, the fan still works. Do not switch off the appliance and let it cool down for approx. 15 minutes before you continue to use it. If the 'ready to flash' light still does not go on when you place the appliance on the skin, contact the Consumer Care Centre in your country, your Philips dealer or a Philips service centre.

Problem	Possible cause	Solution
The 'ready to flash' light is green but the appliance does not produce a flash when I press the flash button.	The appliance needs to be reset.	To reset the appliance, switch off the appliance and switch it on again. If the 'ready to flash' light is green but the appliance still does not produce a flash when you press the flash button, contact the Consumer Care Centre in your country, your Philips dealer or a Philips service centre.
The appliance becomes warm during use.	This is normal.	No action required.
The appliance does not show light intensity 1 when I switch it on.	The appliance needs to be reset.	To reset the appliance, switch it off and on again. If the appliance still does not show light intensity 1, contact your Customer Care Centre, your Philips dealer or a Philips Service Centre.
The appliance produces a strange smell.	The attachment and/or the filter glass is dirty.	Clean the attachment carefully. If you are unable to clean the attachment properly, contact the Consumer Care Centre in your country, your Philips dealer or a Philips service centre to replace the attachment.
	You have not shaved the area to be treated properly.	If there are hairs on the area to be treated, these hairs may get burnt when you use the appliance. As a result, you notice a strange smell. Shave the area to be treated properly before you use the appliance. If shaving causes skin irritation, trim hairs as short as possible and use a comfortable setting.
	You stored the appliance in a dusty environment.	The strange smell disappears after a few flashes.
The skin feels more sensitive than usual during treatment.	The light intensity you use is too high.	Check if you have selected the right light intensity. If necessary, select a lower light intensity.
	You did not shave the areas to be treated.	Shave the areas to be treated before you use the appliance. If shaving causes skin irritation, trim hairs as short as possible and use a comfortable setting.
	The UV filter of the light exit window is broken.	If the UV filter of the light exit window is broken, do not use the appliance anymore. Contact the Consumer Care Centre in your country, your Philips dealer or a Philips service centre.
	The appliance is defective.	Contact the Consumer Care Centre in your country, your Philips dealer or a Philips service centre.
I experience an unacceptable pain sensation when I use the appliance.	You did not shave the areas to be treated	Shave the areas to be treated before you use the appliance. If shaving causes skin irritation, trim hairs as short as possible and use a comfortable setting.

Problem	Possible cause	Solution
	You treated an area for which the appliance is not intended.	You must not use the appliance on your face, inner labia, vagina, anus, nipples, areolas, and inside the nostrils and ears. Men must not use it on their face or scrotum.
	You have used a light intensity which is too high for you.	Reduce the light intensity to a level that is comfortable for you. See chapter 'Preparing for use', section 'Setting the light intensity'.
	The appliance is not suitable for your skin colour.	Do not use the appliance if you have a very dark skin. Do not use it either if your body hair is light blond, red, grey or white.
The treated areas become red after the treatment.	Slight redness is harmless and normal and disappears quickly.	No action required.
The skin reaction after the treatment lasts longer than usual.	You have used a light intensity which is too high for you.	Select a lower light intensity the next time. See chapter 'Preparing for use', section 'Setting the light intensity'.
		If the skin reaction lasts longer than 3 days, contact your doctor.
The hair-removal results are not satisfactory.	You have used a light intensity which is too low for you.	Select a higher light intensity the next time.
	You did not make enough overlaps when you used the appliance.	For proper hair-removal results, you have to make overlaps when you use the appliance. See chapter 'Using the appliance', section 'Subsequent use', step 9.
	You do not use the appliance as often as recommended.	To remove all hairs successfully and to prevent the hair root from becoming active again, the treatments have to be repeated once every two weeks for the first two months. To ensure that your skin stays smooth, we advise you to repeat the treatment every four to six weeks. The time between treatments may vary based on your individual hair regrowth and also across different body areas. If too many hairs grow back between treatments, simply shorten the treatment interval again, but do not treat any area more often than once every two weeks. When you use the appliance more frequently than recommended, you do not increase the effectiveness but you do increase the risk of skin reactions.

Problem	Possible cause	Solution
	The appliance is not suitable for your hair or skin colour.	Do not use the appliance if your body hair is light blond, red, grey or white. Do not use the appliance either if you have very dark skin.
Hair starts to grow again in some spots on the treated areas.	You did not make enough overlaps when you used the appliance.	For proper hair-removal results, you have to make overlaps when you use the appliance. See chapter 'Using the appliance', section 'Subsequent use', step 9.
	Hair starts to grow again as part of the natural cycle of hair growth.	This is normal. It is part of the natural cycle of hair growth that hair starts growing again. The hairs that come back, however, tend to be softer and thinner.

Inhaltsangabe

Einführung	31
Vorteile	31
IPL-Technologie ("Intense Pulsed Light") für die Verwendung zu Hause	31
Das Nachwachsen von Haaren wird wirksam verhindert	31
Sanfte Behandlung, selbst an empfindlichen Körperpartien	32
Akkubetrieb für maximale Bewegungsfreiheit und Flexibilität	32
Langlebiger Akku für die komplette Körperbehandlung	32
Keine Ersatzteile erforderlich, keine versteckten Kosten	32
Die Technologie "Intense Pulsed Light" von Philips	32
Haarwuchs	32
Funktionsprinzip	33
Allgemeine Beschreibung	33
Wichtig	34
Gefahr	34
Warnhinweis	34
So vermeiden Sie Beschädigungen:	34
Achtung	35
Beachten Sie folgende Punkte, um die Lebensdauer von Philips Lumea nicht zu beeinträchtigen:	35
Für wen ist Philips Lumea NICHT geeignet?	35
Wichtige Hinweise	35
Verwenden Sie das Gerät nicht, wenn Sie schwanger sind oder stillen.	35
Verwenden Sie das Gerät nicht, wenn Ihre Haut- bzw. Haarfarbe für eine Behandlung ungeeignet ist, d. h.:	35
Verwenden Sie das Gerät nicht, wenn Sie an einer der unten aufgeführten Krankheiten leiden, d. h.:	35
Verwenden Sie das Gerät nicht, wenn Sie eines oder mehrere der unten aufgeführten Medikamente einnehmen, d. h.:	36
Verwenden Sie das Gerät nicht an den folgenden Partien:	36
gebräunter (in den letzten 48 Stunden) oder künstlich gebräunter Haut:	37
Elektromagnetische Felder	37
Laden	37
Für den Gebrauch vorbereiten	38
Die zu behandelnden Hautpartien vorbereiten	38
Die Lichtintensität einstellen	38
Empfohlene Lichtstärken (1 bis 5)	39
Wichtig	40
Hinweise zum Bräunen	40
Das Gerät benutzen	41
Erster Gebrauch und Hauttest	41
Weitere Verwendung	42
Hinweise zur Behandlung	44
Durchschnittliche Behandlungszeit	44
Das Gerät am Bein verwenden	44
Das Gerät für die Bikinizone verwenden	45
Das Gerät für die Achselhöhlen verwenden	45
Erzielen optimaler Ergebnisse	46
Behandlungsrhythmus	46

Mögliche Nebenwirkungen und Hautreaktionen	46
Nach dem Gebrauch	47
Reinigung und Wartung	47
Aufbewahrung	48
Umwelt	48
Die Akkus entfernen	49
Garantie und Support	50
Technische Daten	50
Fehlerbehebung	51

Einführung

Herzlichen Glückwunsch zu Ihrem Kauf und willkommen bei Philips! Um das Kundendienstangebot von Philips vollständig nutzen zu können, sollten Sie Ihr Produkt unter www.philips.com/welcome registrieren. Haarentfernung mit Licht ist eine der wirksamsten Methoden für eine lang anhaltende Entfernung von unerwünschtem Körperhaar. Sie unterscheidet sich von gängigen Enthaarungsmethoden zur häuslichen Anwendung, indem sie das Nachwachsen der Haare deutlich reduziert. Dieses Verfahren ist das Ergebnis von mehr als zehnjähriger gemeinsamer Forschungs- und Entwicklungsarbeit von Philips und führenden Dermatologen. Jetzt können Sie diese innovative Technologie jederzeit und ungestört zu Hause nutzen. Dieses Gerät wurde speziell für Frauen entwickelt und optimiert, kann jedoch ebenso von Männern verwendet werden. Philips Lumea ermöglicht die Behandlung von unerwünschtem Haar unterhalb des Halses mithilfe eines entsprechend konzipierten Aufsatzes. Philips Lumea sollte nur von einer Person benutzt werden. Weitere Informationen zu Philips Lumea sowie Videos zur Verwendung von Lumea finden Sie unter www.philips.com/lumea. Auf unserer Website finden Sie regelmäßig aktuelle Informationen.

Vorteile

Dieses Gerät bietet die folgenden Vorteile:

IPL-Technologie ("Intense Pulsed Light") für die Verwendung zu Hause

Philips Lumea arbeitet mit einer lichtbasierten Technologie namens "Intense Pulsed Light" (IPL), die bereits seit 15 Jahren in der Kosmetikbranche zur Haarentfernung eingesetzt wird. Dank Philips Lumea können Sie diese innovative Technologie nun sicher und effektiv ganz bequem zu Hause nutzen.

Das Nachwachsen von Haaren wird wirksam verhindert

Diese Methode sorgt langfristig dafür, dass weniger Haare nachwachsen und Ihre Haut seidig glatt bleibt. Unsere Studien haben schon nach zwei Anwendungen ein deutlich geringeres Haarwachstum gezeigt. Optimale Ergebnisse wurden im Allgemeinen nach vier bis fünf Behandlungen erzielt. Von Behandlung zu Behandlung ist eine Verringerung der Haardichte erkennbar. Wie schnell eine Wirkung sichtbar wird und wie lange die Ergebnisse anhalten, ist jedoch bei jeder Person unterschiedlich. Weitere Informationen erhalten Sie im Kapitel "Das Gerät benutzen" unter dem Abschnitt "Erzielen optimaler Ergebnisse".

Sanfte Behandlung, selbst an empfindlichen Körperpartien

Philips Lumea wurde in enger Zusammenarbeit mit führenden Dermatologen entwickelt und bereits von über 2000 Frauen getestet. Das Resultat ist eine wirksame und sanfte Behandlung, die selbst für die empfindlichsten Körperpartien geeignet ist.

Akkubetrieb für maximale Bewegungsfreiheit und Flexibilität

Da das Gerät mit Akkus betrieben wird, ist es tragbar und kann überall eingesetzt werden.

Langlebiger Akku für die komplette Körperbehandlung

Ein vollständig geladener Akku ermöglicht eine komplette Körperbehandlung (Achseln, Bikinizone und Unterschenkel) in nur einem Vorgang, ohne zwischenzeitliches Aufladen.*

*Auf Basis der durchschnittlichen Behandlungsdauer pro Partie und der empfohlenen Intensitätsstufe für den Anwender.

Keine Ersatzteile erforderlich, keine versteckten Kosten

Philips Lumea ist mit einer Hochleistungslampe ausgestattet, die nicht ausgetauscht werden muss. Diese Lampe kann über 100.000 Lichtimpulse erzeugen. Damit sollten Sie mehr als 5 Jahre* lang gute Ergebnisse erzielen und gleichzeitig Geld für teure Ersatzlampen sparen.

*Auf Basis der durchschnittlichen Behandlungsdauer pro Partie und der empfohlenen Intensitätsstufe für den Anwender.

Die Technologie "Intense Pulsed Light" von Philips

Haarwuchs

Die Wuchsgeschwindigkeit von Haaren ist von Person zu Person unterschiedlich und von Alter, Stoffwechsel und anderen Faktoren abhängig. Im Allgemeinen erfolgt der Haarwuchs allerdings in 3 Phasen.

1 Wachstumsphase (Anagen-Phase)

Dies ist die aktive Wachstumsphase, in der das Haar über die Wurzel genährt wird. In dieser Phase enthält es die höchste Konzentration an Melanin – ein Pigment, das für die Färbung von Haaren verantwortlich ist. Die Melaninkonzentration ist darüber hinaus der entscheidende Faktor für die Wirksamkeit dieser Methode. Nur die Haare in der Wachstumsphase können durch Lichtbehandlung entfernt werden.

2 Abbauphase (Catagen-Phase)

Das Haar wächst nicht mehr, und die Wurzel schrumpft, bevor das Haar ausfällt.

3 Ruhephase (Telogen-Phase)

Das alte Haar löst sich vom Haarfollikel und fällt aus. Der Follikel ruht, bis ihm die biologische Uhr mitteilt, dass er wieder aktiv werden und ein neues Haar wachsen lassen soll.

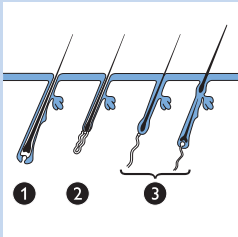

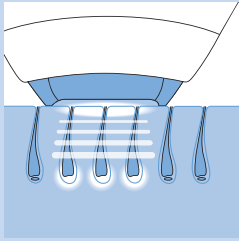

Funktionsprinzip

- Zum Entfernen von Haaren erhitzt das Gerät das Haar und die Wurzel unter der Haut. Das Melanin im Haar und in der Haarwurzel absorbiert die vom Gerät produzierten Lichtimpulse. Je dunkler das Haar, desto mehr Licht kann aufgenommen werden. Dieser Vorgang regt das Haar an, in die Ruhephase überzugehen.

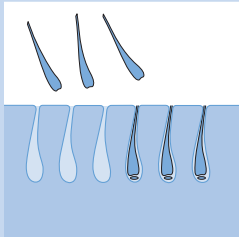

- Zwischen den Behandlungen fallen die Haare aus, und das Nachwachsen neuer Haare wird verhindert. Es kann bis zu zwei Wochen dauern, bis die Haare ausfallen.

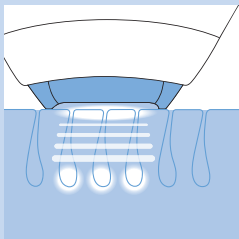

- Eine optimale Haarentfernung kann nicht durch eine einzige Behandlung erzielt werden, da nur Haare in der Wachstumsphase auf die Lichtbehandlung reagieren und sich die Haare im behandelten Körperbereich normalerweise in verschiedenen Wachstumsphasen befinden. Zur effektiven Behandlung aller Haare sollten Sie die Behandlung mehrmals hintereinander in einem Rhythmus von zwei Wochen wiederholen.

Ein integrierter optischer Filter sorgt dafür, dass keine UV-Strahlen auf die Haut gelangen und das Gerät somit keine Hautschäden verursacht.

Allgemeine Beschreibung (Abb. 5)

- 1 Lichtaustrittsfenster mit integriertem UV-Filter
- 2 Körper-Aufsatz (für die Körperpartien unterhalb des Halses geeignet)
- 3 Metallrahmen im Aufsatz
- 4 Sicherheitssystem (Sicherheitsring mit Kontaktschaltern)
- 5 Blitztaste
- 6 Lichtstärkeanzeigen (1 bis 5)
- 7 ▲Taste zur Erhöhung der Lichtstärke
- 8 ▼Taste zur Senkung der Lichtstärke
- 9 Ladeanzeige und Akkustandsanzeige
- 10 Ein-/Ausschalter
- 11 Buchse für Gerätestecker
- 12 Bereitschaftsanzeige
- 13 Belüftungsschlitze
- 14 Adapter
- 15 Gerätestecker

Wichtig

Lesen Sie diese Bedienungsanleitung vor dem Gebrauch des Geräts aufmerksam durch, und bewahren Sie sie für eine spätere Verwendung auf.

Gefahr

- Wasser und Elektrizität sind eine gefährliche Kombination! Verwenden Sie das Gerät nicht in einer feuchten Umgebung, z. B. in der Nähe einer Badewanne, einer Dusche oder eines Schwimmbeckens.
- Gerät und Adapter dürfen nicht nass werden.
- Berühren Sie keine inneren Komponenten, wenn das Gerät beschädigt ist, um einen Stromschlag zu vermeiden.
- Führen Sie keine Objekte in das Gerät ein.

Warnhinweis

- Dieses Gerät ist für Personen (einschl. Kinder) mit eingeschränkten physischen, sensorischen oder psychischen Fähigkeiten nur dann geeignet, wenn eine angemessene Aufsicht oder ausführliche Anleitung zur Benutzung des Geräts durch eine verantwortliche Person sichergestellt ist.
- Achten Sie darauf, dass Kinder nicht mit dem Gerät spielen.
- Das Gerät ist nicht für Kinder unter 15 Jahren geeignet. Teenager zwischen 15 und 18 Jahren sollten es nur unter Aufsicht /Anleitung ihrer Eltern oder Erziehungsberechtigten nutzen.
- Laden Sie das Gerät nur mit dem mitgelieferten Adapter auf.
- Verwenden Sie das Gerät oder den Adapter nicht, wenn Beschädigungen daran erkennbar sind.
- Der Adapter enthält einen Transformator. Ersetzen Sie den Adapter keinesfalls durch einen anderen Stecker, da dies möglicherweise den Benutzer gefährden kann.
- Wenn der Adapter defekt oder beschädigt ist, darf er nur durch ein Original-Ersatzteil ausgetauscht werden, um Gefährdungen zu vermeiden.
- Verwenden Sie das Gerät nicht, wenn der UV-Filter des Lichtaustrittsfensters beschädigt ist.

So vermeiden Sie Beschädigungen:

- Achten Sie darauf, dass ein ungehinderter Luftstrom durch die Lüftungsschlitze gewährleistet ist.
- Setzen Sie das Gerät keinen schweren Stößen aus, schütteln Sie es nicht, und lassen Sie es nicht fallen.
- Wenn das Gerät extremen Temperaturunterschieden ausgesetzt war, warten Sie etwa 3 Stunden, bevor Sie es benutzen.
- Bewahren Sie das Gerät an einem staubfreien Ort auf, damit es nicht staubig wird.
- Lassen Sie das Gerät nicht unbeaufsichtigt, solange es eingeschaltet ist, und schalten Sie es nach Gebrauch immer aus.
- Setzen Sie das Gerät nicht über mehrere Stunden direktem Sonnen- oder UV-Licht aus.
- Richten Sie den Lichtimpuls auf keine anderen Oberflächen als die Haut. Andernfalls können schwere Schäden am Aufsatz bzw. Lichtaustrittsfenster verursacht werden. Aktivieren Sie den Lichtimpuls nur, wenn das Gerät in Kontakt mit der Haut ist.

Achtung

- Verwenden Sie das Gerät nicht im Bereich der Augen und Augenbrauen, um das Risiko von Augenverletzungen zu vermeiden.
- Verwenden Sie das Gerät nur mit Einstellungen, die sich für Ihren Hauttyp eignen. Eine höhere Einstellung kann zu Hautirritationen und Nebenwirkungen führen.
- Das Gerät ist ausschließlich zum Entfernen von unerwünschtem Körperhaar unterhalb des Halses vorgesehen. Verwenden Sie es nicht für andere Zwecke.

Beachten Sie folgende Punkte, um die Lebensdauer von Philips Lumea nicht zu beeinträchtigen:

- Setzen Sie das Gerät während des Gebrauchs keinen Temperaturen unter 15 °C oder über 35 °C aus.
- Das Gerät ist mit einem integrierten Überhitzungsschutz ausgestattet. Im Fall einer Überhitzung wird kein Lichtimpuls erzeugt. Schalten Sie das Gerät nicht ab, lassen Sie es aber ungefähr 15 Minuten abkühlen, bevor sie es weiter benutzen.
- Wenden Sie sich zur Prüfung oder zur Reparatur des Geräts immer an ein Philips Service-Center. Unsachgemäß ausgeführte Reparaturen gefährden den Benutzer.
- Verwenden Sie das Gerät auf keinen Fall in den unter "Wichtige Hinweise" aufgeführten Situationen.

Für wen ist Philips Lumea NICHT geeignet?

Philips Lumea ist nicht für jede Frau geeignet. Wenn eine der folgenden Aussagen auf Sie zutrifft, ist dieses Gerät für Sie **nicht** geeignet.

Wichtige Hinweise

Verwenden Sie das Gerät nicht, wenn Sie schwanger sind oder stillen.

Verwenden Sie das Gerät nicht, wenn Ihre Haut- bzw. Haarfarbe für eine Behandlung ungeeignet ist, d. h.:

- Wenn Ihr natürliches Haar in den Behandlungsbereichen hellblond, weiß, grau oder rot ist.
- Wenn Sie den Hauttyp VI haben (d. h. wenn Sie selten oder niemals Sonnenbrand bekommen und sehr braun werden bzw. Ihre Hautfarbe schwarzbraun oder dunkler ist). In diesem Fall besteht bei der Verwendung von Philips Lumea das Risiko von Hautirritationen wie Farbveränderungen, starke Rötungen oder Verbrennungen. Weitere Informationen finden Sie im Kapitel "Das Gerät benutzen", Abschnitt "Mögliche Nebenwirkungen und Hautreaktionen".

Verwenden Sie das Gerät nicht, wenn Sie an einer der unten aufgeführten Krankheiten leiden, d. h.:

- Wenn Sie unter einer Hautkrankheit leiden (z. B. aktivem Hautkrebs) bzw. bereits einmal Hautkrebs oder eine andere lokale Krebserkrankung an den zu behandelnden Hautpartien hatten.
- Wenn Sie präkanzeröse Läsionen oder mehrere atypische Muttermale in den zu behandelnden Hautpartien haben.
- Sie unter Kollagenstörungen leiden, einschließlich der Bildung von Wulstnarben oder schlechter Wundheilung.

- Wenn Sie unter einer Gefäßkrankheit leiden und die zu behandelnden Körperpartien zum Beispiel Krampfadern oder Gefäßerweiterungen aufweisen.
- Wenn Ihre Haut lichtempfindlich ist und auf Licht mit Ausschlag reagiert oder eine allergische Reaktion zeigt.
- Wenn Sie an den zu behandelnden Hautpartien Infektionen, Ekzeme, Verbrennungen, entzündete Follikel, offene Wunden, Abschürfungen, Herpes, Wunden oder Läsionen und Blutergüsse haben.
- Wenn Sie an den betroffenen Körperzonen operiert wurden.
- Wenn Sie Epileptiker/in mit Blitzlichtempfindlichkeit sind.
- Wenn Sie unter Diabetes, Lupus Erythematodes, Porphyrie oder kongestiver Herzerkrankung leiden.
- Wenn Sie Bluter/in sind.
- Wenn Sie unter einem Immundefekt leiden (einschließlich HIV oder AIDS).

Verwenden Sie das Gerät nicht, wenn Sie eines oder mehrere der unten aufgeführten Medikamente einnehmen, d. h.:

- Wenn Ihre Haut derzeit oder kürzlich mit Alpha-Hydroxycarbonsäure (Alpha-Hydroxy Acids, AHAs), Beta-Hydroxycarbonsäure (Beta-Hydroxy Acids, BHAs), lokal angewendetem Isotretinoin und Azelainsäure behandelt wurde.
- Wenn Sie in den letzten sechs Monaten die Isotretinoin-haltigen Medikamente Accutane® oder Roaccutane® in irgendeiner Form eingenommen haben. Diese Medikamente können zur Folge haben, dass die Haut leichter aufplatzt und eher zu Wunden und Reizungen neigt.
- Wenn Sie Schmerzmittel einnehmen, welche die Haut weniger wärmeempfindlich machen.
- Wenn Sie fotosensibilisierende Medikamente einnehmen, prüfen Sie den Beipackzettel, und verwenden Sie das Gerät auf keinen Fall, wenn als Nebenwirkungen fotoallergische oder fototoxische Reaktionen auftreten können oder Ihre Haut während der Einnahmezeit nicht direktem Sonnenlicht ausgesetzt werden darf.
- Wenn Sie Medikamente zur Blutverdünnung (einschließlich hoher Dosen von Aspirin) einnehmen und die Behandlung ein Absetzen des Medikaments mindestens eine Woche vor jeder Behandlung nicht zulässt.
- Wenn Sie Immunsuppressiva einnehmen.

Verwenden Sie das Gerät nicht an den folgenden Partien:

- Im Gesicht.
- An Brustwarzen, Brustwarzenhöfen, inneren Schamlippen, Vagina, Anus und in Nase und Ohren
- Bei Männern am Hodensack und im Gesicht
- Über oder in der Nähe von künstlichen Materialien wie Silikonimplantaten, Herzschrittmachern, subkutanen Injektionsports (Insulinspendern) oder Piercings
- An Körperpartien mit Muttermalen, Sommersprossen, großen Venen, dunkler pigmentierten Hautstellen, Narben, Hautanomalien, ohne zuvor einen Arzt/eine Ärztin konsultiert zu haben. Dies kann zu Verbrennungen und Hautverfärbung führen, wodurch die Diagnose von Hautkrankheiten (z. B. Hautkrebs) erschwert werden kann.
- An Warzen, Tätowierungen oder permanentem Make-up. Dies kann zu Verbrennungen oder Hautverfärbung (Hypo- oder Hyperpigmentierung) führen.

- An Partien, wo Sie Deodorant mit lang anhaltender Wirkung verwenden. Dies kann Hautreizungen zur Folge haben. Weitere Informationen finden Sie im Kapitel "Das Gerät benutzen", Abschnitt "Mögliche Nebenwirkungen und Hautreaktionen".

Verwenden Sie das Gerät nicht auf sonnenverbrannter, kürzlich gebräunter (in den letzten 48 Stunden) oder künstlich gebräunter Haut:

- Jede Art der Bräunung kann die Sicherheit der Behandlung beeinträchtigen. Dies gilt für natürliches Sonnenlicht genauso wie für künstliche Bräunungsmethoden, z. B. Bräunungscremes oder Sonnenbänke. Wenn Sie gebräunt sind oder vorhaben, sich zu bräunen, lesen Sie bitte im Kapitel "Für den Gebrauch vorbereiten" den Abschnitt "Hinweise zum Bräunen".

Hinweis: Diese Aufzählung erhebt keinen Anspruch auf Vollständigkeit. Wenn Sie nicht sicher sind, ob Sie das Gerät verwenden können, konsultieren Sie bitte einen Arzt/eine Ärztin.

Elektromagnetische Felder

Dieses Philips Gerät erfüllt sämtliche Normen und Regelungen bezüglich der Exposition in elektromagnetischen Feldern.

Laden

Laden Sie die Akkus vor dem ersten Gebrauch, und wenn sie leer sind, auf. Es dauert ca. 100 Minuten, bis sie voll aufgeladen sind.

Laden Sie das Gerät auf, wenn die Ladeanzeige während des Betriebs orange leuchtet. Damit wird angezeigt, dass der Akku fast leer ist und aufgeladen werden muss.

Vollständig aufgeladene Akkus bieten bei einer Lichtintensität von Stufe 5 mindestens 370 Lichtimpulse.

Laden Sie das Gerät alle 3 bis 4 Monate vollständig auf, auch wenn Sie es längere Zeit nicht verwenden.

Laden Sie das Gerät folgendermaßen auf:

1 Schalten Sie das Gerät aus.

2 Führen Sie den Gerätestecker in das Gerät, und stecken Sie den Adapter in eine Steckdose.

- ▶ Die Ladeanzeige blinkt grün und zeigt an, dass das Gerät aufgeladen wird.
- ▶ Wenn die Akkus vollständig geladen sind, leuchtet die Ladeanzeige ununterbrochen grün.

Hinweise:

- Der Adapter und das Gerät werden beim Aufladen warm. Dies ist normal.
- Während des Ladevorgangs können Sie das Gerät nicht verwenden.
- Der Akku dieses Geräts ist mit einem Überhitzungsschutz ausgestattet: bei einer Raumtemperatur von über 40 °C lädt das Gerät nicht auf.

Decken Sie das Gerät und den Adapter während des Ladevorgangs nicht ab.

3 Trennen Sie den Adapter nach dem Ladevorgang von der Steckdose und den kleinen Gerätestecker vom Gerät.

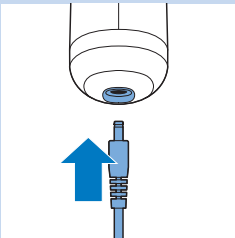
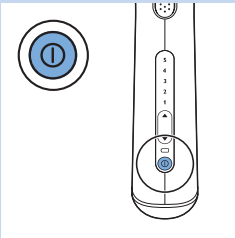

Für den Gebrauch vorbereiten

Um ein perfektes Ergebnis und die höchste Wirksamkeit zu gewährleisten, sollten Sie die Körperpartien, an denen das Gerät eingesetzt werden soll, wie unten beschrieben vorbereiten.

Die zu behandelnden Hautpartien vorbereiten

- 1** Rasieren Sie die zu behandelnden Hautpartien, solange die Haare nachwachsen.

Hinweis: Wenn Sie bei Ihrer letzten Enthaarung die Haare an der Wurzel entfernt haben (z. B. durch Epilieren, mit Wachs usw.), warten Sie vor der Verwendung von Philips Lumea, bis die nachgewachsenen Haare wieder deutlich zu sehen sind. Verwenden Sie keine Enthaarungscremes anstatt des Rasierers.

Beachten Sie, dass eine Behandlung unrasierter oder schlecht rasierter Hautpartien zu einigen unerwünschten Folgen führen kann:

- Das Lichtaustrittsfenster und der Aufsatz können durch lose Haare und Schmutz verunreinigt werden. Eine Verunreinigung von Lichtaustrittsfenster und Aufsatz kann die Lebensdauer und Wirksamkeit des Geräts verringern. Zudem können Verbrennungen und schwarze Flecken, die aufgrund der Verunreinigung am Lichtaustrittsfenster oder Aufsatz auftreten, zu einer schmerzhaften Behandlung führen oder Hautreaktionen wie Rötungen und Verfärbungen hervorrufen.
- Die Haare auf Ihrer Haut können verbrennen, was zu einem unangenehmen Geruch führt.

- 2** Reinigen Sie die Haut, und achten Sie darauf, dass sie vollkommen trocken, gründlich rasiert und fettfrei ist (Kosmetikprodukte wie Deos, Lotionen, Parfum, Selbstbräuner und Sonnenschutzmittel sind meist ölhaltig).

- 3** Überprüfen Sie das Gerät, insbesondere das Lichtaustrittsfenster und den Aufsatz, auf festhängende Haare, Staub und Flusen. Wenn Sie Verunreinigungen entdecken, reinigen Sie das Gerät gemäß den Anweisungen im Kapitel "Reinigung und Wartung".

Hinweise:

- Wenn Sie sich beim Rasieren verletzt haben, ist Ihre Haut möglicherweise sehr empfindlich, und die Lichtbehandlung kann manchmal unangenehm sein.
- Sobald keine Haare mehr nachwachsen (in der Regel nach vier bis fünf Behandlungen), ist vor dem Gebrauch des Geräts kein Rasieren mehr erforderlich.

Die Lichtintensität einstellen

Philips Lumea wurde für die Verwendung im privaten Bereich entwickelt und ist deshalb hinsichtlich des Schmerzempfindens nicht vergleichbar mit professionellen lichtbasierten Enthaarungsgeräten. Die Lichtimpulse von Philips Lumea sind sanfter als die professioneller Geräte, was Ihnen eine **angenehme** und **effektive** Behandlung ermöglicht.

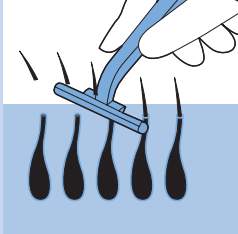

Sie müssen die Lichtintensität entsprechend ihrer Haut- und Haarfarbe anpassen und so einstellen, dass sie Ihnen angenehm ist. Anhand der nachstehenden Tabelle mit Empfehlungen für die Lichtintensität können Sie die richtige Einstellung finden.

- 1** Anhand der Tabelle können Sie herausfinden, welche Lichtintensität für Ihre Haut und Körperhaarfarbe am besten geeignet ist, und ob diese Enthaarungsmethode für Sie die richtige ist (ist dies nicht der Fall, enthält die Tabelle an der entsprechenden Stelle ein x).
- 2** Jede Körperpartie und möglicherweise auch einzelne Bereiche einer Körperpartie benötigen eventuell eine unterschiedliche Lichtintensität gemäß den empfohlenen Einstellungen in der Tabelle unten. Die Methode ist bei höheren Einstellungen effektiver, dennoch sollten Sie die Lichtintensität verringern, wenn Sie Schmerzen oder Unbehagen verspüren.

Hinweis: Die erforderliche Lichtintensität für verschiedene Körperbereiche kann aufgrund der unterschiedlichen Hauttönungen variieren. So kann z. B. die Haut der Unterschenkel dunkler sein als die Haut der Achselhöhlen, da sie dort mehr der Sonne ausgesetzt ist.

Personen mit dunklerer Haut müssen eher mit Hautreizungen rechnen, da ihre Haut mehr Licht absorbiert. Daher wird für sie eine niedrigere Lichtintensität empfohlen.

Der Lichtimpuls kann sich auf der Haut warm oder heiß anfühlen, sollte aber nie schmerzhaft sein. Um Hautreizungen zu vermeiden, lesen Sie im Kapitel "Das Gerät benutzen" den Abschnitt "Mögliche Nebenwirkungen und Hautreaktionen".

Empfohlene Lichtstärken (1 bis 5)

In der folgenden Tabelle bedeutet das "x", dass das Gerät nicht für Sie geeignet ist.

Hautfarbe und -eigenschaften:	Weiß (immer Sonnenbrand, keine Bräunung)	Beige (leichter Sonnenbrand, minimale Bräunung)	Hellbraun (gelegentlicher Sonnenbrand, gute Bräunung)	Mittelbraun (selten Sonnenbrand, schnelle und gute Bräunung)	Dunkelbraun (selten Sonnenbrand, sehr gute Bräunung)	Schwarzbraun und dunkler (selten bis nie Sonnenbrand, sehr dunkle Bräunung)
Farbe der Körperhaare:						
dunkelblond/hellbraun/braun/dunkelbraun/schwarz	4/5	4/5	4/5	3/4	1/2/3	x
weiß/grau/rot/hellblond	x	x	x	x	x	x

Wichtig

Ob Philips Lumea für Sie geeignet ist, erfahren Sie im Abschnitt "Wer sollte Philips Lumea nicht verwenden?".

Wenn Ihre Haut natürlichem Sonnenlicht oder einer künstlichen Bräunungsmethode ausgesetzt war, ist sie möglicherweise dunkler als bei der letzten Behandlung. Prüfen Sie in der Tabelle oben, welche Einstellungen für Ihre Hautfarbe geeignet sind.

Hinweise zum Bräunen**Sonnenbad vor der Behandlung**

- Führen Sie bei gebräunter Haut an der zu behandelnden Körperpartie einen Hauttest durch (siehe Kapitel "Das Gerät benutzen", Abschnitt "Erster Gebrauch und Hauttest"), und bestimmen Sie die geeignete Lichtintensität. Beachten Sie dies nicht, besteht das Risiko, dass die Anwendung von Philips Lumea Hautirritationen verursacht.
- Warten Sie nach dem Sonnenbaden mindestens 48 Stunden, bevor Sie das Gerät verwenden. Durch Sonnenbäder wird die Haut dunkler (gebräunt) oder verbrannt (gerötet).
- Überprüfen Sie die Haut nach diesen 48 Stunden auf verbleibenden Sonnenbrand. Verwenden Sie Philips Lumea erst, wenn der Sonnenbrand vollständig abgeheilt ist.
- Führen Sie dann an der zu behandelnden Körperpartie einen Hauttest durch (siehe Kapitel "Das Gerät benutzen", Abschnitt "Erster Gebrauch und Hauttest"), um die passende Lichtintensität zu ermitteln.

Sonnenbad nach der Behandlung

- Warten Sie nach der Behandlung mindestens 24 Stunden, bevor Sie die behandelten Körperpartien der Sonne aussetzen. Auch nach diesen 24 Stunden müssen Sie vor dem Kontakt mit Sonnenlicht sicherstellen, dass Ihre Haut durch die Behandlung nicht mehr gerötet ist.
- Decken Sie in den ersten zwei Wochen nach der Behandlung die betroffenen Hautpartien durch Kleidung ab, wenn Sie in die Sonne gehen, oder nutzen Sie einen Sun-Blocker (LSF 30+).
- Wenn Sie die betroffenen Körperpartien direkt nach der Behandlung ungeschützt der Sonne aussetzen, erhöhen Sie das Risiko unerwünschter Nebenwirkungen und Hautirritationen. Weitere Informationen finden Sie im Kapitel "Das Gerät benutzen" unter Abschnitt "Mögliche Nebenwirkungen und Hautreaktionen".

Bräunen mit künstlichem Licht

- Halten Sie sich an die oben stehenden Anweisungen unter "Sonnenbad vor der Behandlung" und "Sonnenbad nach der Behandlung".

Bräunen mit Cremes

- Wenn Sie BräunungsLOTionen verwendet haben, warten Sie, bis die künstliche Bräune vollständig verschwunden ist, bevor Sie Philips Lumea verwenden.

Hinweis: Weitere Informationen zu unerwünschten Hautreaktionen finden Sie im Kapitel "Das Gerät benutzen" im Abschnitt "Mögliche Nebenwirkungen und Hautreaktionen".

Das Gerät benutzen

Prüfen Sie anhand der Tabelle mit Empfehlungen für die Lichtintensität in Kapitel "Für den Gebrauch vorbereiten", Abschnitt "Die Lichtintensität einstellen", welche Einstellungen sich am besten für Ihre Haut- und Körperhaarfarbe eignen. Verwenden Sie das Gerät in einem **gut beleuchteten** Raum. So werden die Blitze weniger hell wahrgenommen. Rasieren Sie die zu behandelnde Körperpartie, bevor Sie das Gerät benutzen (siehe Kapitel "Für den Gebrauch vorbereiten", Abschnitt "Die zu behandelnden Hautpartien vorbereiten").

Wenn die Behandlung zu schmerzhaft wird, verringern Sie die Lichtintensität, bis das unangenehme Gefühl wieder verschwindet. Wenn Sie Hautreaktionen beobachten, die über eine leichte Rötung hinausgehen, beenden Sie die Behandlung sofort, und lesen Sie den Abschnitt "Mögliche Nebenwirkungen und Hautreaktionen" in diesem Kapitel.

Erster Gebrauch und Hauttest

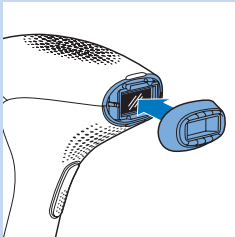

1 Bringen Sie den Körperaufsatz am Gerät an.

Der Körperaufsatz kann für die Behandlung von unerwünschtem Körperhaar an allen Körperpartien unterhalb des Halses verwendet werden (Ausnahmen finden Sie im Kapitel "Wichtig" unter Abschnitt "Wichtige Hinweise").

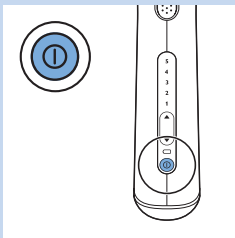

2 Wählen Sie einen Bereich in der Nähe der zu behandelnden Partie aus.

3 Drücken Sie den Ein-/Ausschalter, um das Gerät einzuschalten.

Das Gerät wird automatisch mit der niedrigsten Einstellung gestartet.

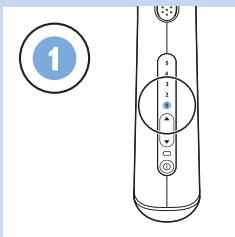

4 Geben Sie einen Lichtimpuls mit der für Ihren Hauttyp geringsten empfohlenen Intensität ab (Anweisungen zum Abgeben eines Lichtimpulses finden Sie in den Schritten 6 bis 9 unter Abschnitt "Weitere Verwendung" in diesem Kapitel).

5 Solange das Gefühl nicht schmerzhaft ist, können Sie innerhalb des für Ihren Hauttyp empfohlenen Bereichs die Einstellung um einen Schritt erhöhen. Geben Sie dabei immer einen Lichtimpuls für die neue Stufe ab. Vermeiden Sie mehrere Lichtimpulse an derselben Stelle.

6 Warten Sie nach dem Hauttest 24 Stunden, und prüfen Sie Ihre Haut auf Reaktionen. Wenn die Haut Reaktionen zeigt, wählen Sie für weitere Behandlungen die höchste Einstellung, die keine Irritationen hervorgerufen hat.

Wenn Sie das Gerät zum ersten Mal verwenden, sollten Sie einen Hauttest auf der zu behandelnden Körperpartie durchführen, um die Reaktion Ihrer Haut auf die Anwendung zu testen und sich an die Lichtbehandlung zu gewöhnen.

Weitere Verwendung

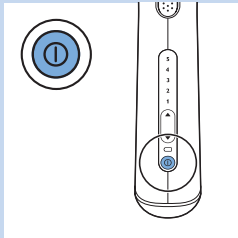

- 1 Reinigen Sie den Aufsatz, das Lichtaustrittsfenster und den Metallrahmen im Inneren des Aufsatzes des Philips Lumea vor jeder Behandlung. Weitere Informationen finden Sie unter "Reinigung und Wartung".

- 2 Drücken Sie den Ein-/Aus-Schalter, um das Gerät einzuschalten.

Hinweis: Es ist normal, dass das Gerät und der Aufsatz während des Gebrauchs warm werden.

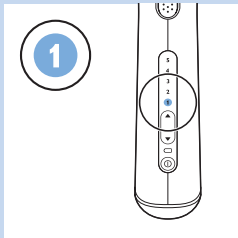

- 3 Beginnen Sie jede Behandlung durch sorgfältige Auswahl der Lichtintensität. Achten Sie dabei auf die Empfindlichkeit Ihrer Haut und wie angenehm sich die Anwendung anfühlt.

An verschiedenen Tagen kann Ihre Haut aus zahlreichen Gründen anders reagieren als sonst, insbesondere nach dem Bräunen. Weitere Informationen finden Sie in diesem Kapitel im Abschnitt "Mögliche Nebenwirkungen und Hautreaktionen".

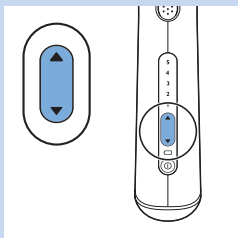

- 4 Drücken Sie die Taste ▲, um die Intensität zu erhöhen, bzw. die Taste ▼, um die Intensität zu verringern.
 - Bei jedem Drücken der Taste blinkt die entsprechende Intensitätsanzeige auf. Dies dauert einige Sekunden.

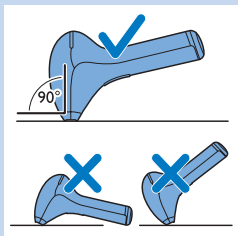

- 5 Setzen Sie das Gerät in einem 90-Grad-Winkel auf die Haut auf, sodass der Aufsatz und der Sicherheitsring Kontakt zur Haut haben.

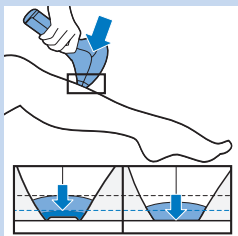

- 6 Drücken Sie den Sicherheitsring unter leichtem Druck ganz gegen die Haut.

Hinweis: Der Sicherheitsring verfügt über Kontaktschalter, die gemeinsam das Sicherheitssystem des Geräts bilden. Dieser Sicherheitsring verhindert unbeabsichtigte Lichtblitze, wenn kein Hautkontakt besteht.

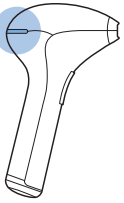

- ▶ Sobald alle Kontaktschalter des Sicherheitsrings Kontakt zur Haut haben und das Gerät aufgeladen ist, leuchtet die Bereitschaftsanzeige auf der Geräterückseite. Dieser Vorgang kann einige Sekunden dauern.

Tipp: Die Anwendung wird einfacher, wenn Sie die zu behandelnde Hautpartie straffen. An Stellen mit besonders weicher Haut müssen Sie eventuell mehr Druck ausüben, damit alle Kontaktschalter eingedrückt werden.

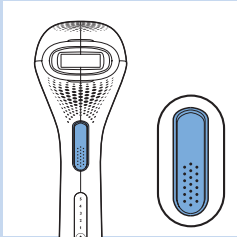

- 7 Drücken Sie die Blitztaste, um einen Lichtimpuls auszulösen. Zum Auslösen des nächsten Lichtimpulses haben Sie nun 2 Möglichkeiten:

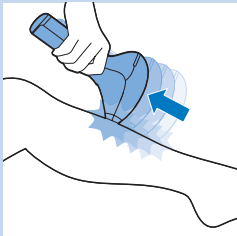

- A Halten Sie die Blitztaste gedrückt. Das Gerät löst einen Lichtimpuls nach dem anderen aus, solange der Sicherheitsring vollständigen Hautkontakt hat. Schieben Sie das Gerät, sobald ein Lichtimpuls ausgelöst wurde, zur nächsten Zone. Vergewissern Sie sich, dass Sie den Sicherheitsring ganz gegen die Haut drücken.

Dieser "Schieben-Auslösen-Modus" eignet sich besonders für die Behandlung von größeren Bereichen, wie z. B. der Beine.

- B Lassen Sie die Blitztaste nach jedem Lichtimpuls los. Setzen Sie das Gerät für den nächsten Lichtimpuls auf den Bereich direkt neben der zuvor behandelten Zone. Vergewissern Sie sich, dass Sie den Sicherheitsring ganz gegen die Haut drücken.

Dieser "Schrittweise-Auslösen-Modus" garantiert die präzise Behandlung von Bereichen wie z. B. den Knien oder den Knöcheln.

Hinweis: Nach wenigen Augenblicken ist das Gerät für den nächsten Lichtimpuls bereit. Achten Sie also darauf, das Gerät sofort nach einem Lichtimpuls auf dem nächsten Bereich zu positionieren.

Vermeiden Sie die mehrfache Behandlung derselben Hautpartie in einer Sitzung, da dies die Effektivität der Behandlung nicht erhöht. Stattdessen erhöhen Sie das Risiko von Hautirritationen.

Hinweis: Das von dem Gerät erzeugte sichtbare Licht ist die Reflexion des Blitzlichts auf der Haut und für die Augen harmlos. Sie brauchen daher beim Gebrauch des Geräts keine Schutzbrille zu tragen.

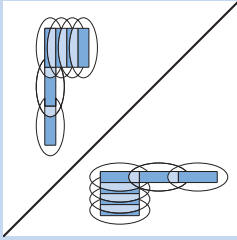

- 8 Um das Auslassen von Hautpartien zu vermeiden, empfiehlt es sich, beim Positionieren des Geräts auf der Haut einen kleinen Teil der zuvor behandelten Stelle nochmals zu behandeln. Das effektive Licht tritt nur aus dem Lichtaustrittsfenster aus. Stellen Sie sicher, dass die Lichtimpulse dicht nebeneinander erzeugt werden.
- 9 Schalten Sie das Gerät nach der Behandlung aus.
- 10 Überprüfen Sie das Lichtaustrittsfenster und den Aufsatz auf Haare und Schmutz, und reinigen Sie das Gerät nach dem Gebrauch (siehe Kapitel "Reinigung und Wartung").

Hinweise zur Behandlung

Durchschnittliche Behandlungszeit

Bereich	Ungefähre Behandlungszeit
Achselhöhlen	1 Minute pro Achselhöhle
Bikinizone	1 Minute pro Seite
Gesamter Bikinibereich	4 Minuten
Ein Unterschenkel	8 Minuten
Ein ganzes Bein	14 Minuten

Hinweis: Die oben angegebenen durchschnittlichen Behandlungszeiten wurden während unserer Forschungen und durch Tests ermittelt. Die individuelle Behandlungszeit kann bei jeder Person unterschiedlich sein.

Hinweis: Vollständig aufgeladene Akkus reichen für mindestens 370 Blitze der Intensität 5. Die Betriebsdauer hängt von der Größe der zu behandelnden Körperpartien und der Intensitätseinstellung ab.

Das Gerät am Bein verwenden

Prüfen Sie anhand der Tabelle mit Empfehlungen für die Lichtintensität in Kapitel "Für den Gebrauch vorbereiten", Abschnitt "Die Lichtintensität einstellen", welche Einstellungen sich am besten für Ihre Beine eignen.

- Sie können das Gerät nach oben und unten oder quer über das Bein bewegen – je nachdem, was für Sie bequemer ist.

Hinweis: Knochige Bereiche wie Schienbein und Knöchel sind empfindlicher als andere Körperpartien. Wenn Sie den Aufsatz stark auf diese Bereiche drücken, können leichter Hautirritationen und Rötungen auftreten. Weitere Informationen finden Sie in diesem Kapitel unter "Mögliche Nebenwirkungen und Hautreaktionen". Drücken Sie den Aufsatz gerade fest genug auf die Haut, dass die Bereitschaftsanzeige aufleuchtet, jedoch keinesfalls fester.

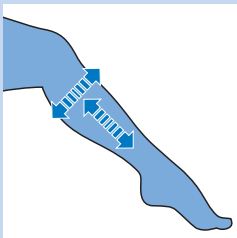

Tipp: Das Gerät kann in den behandelten Hautzonen Abdrücke hinterlassen. Anhand dieser Abdrücke können Sie den Überlappungsbereich der einzelnen behandelten Bereiche ansetzen.

Wenn Sie mit diesem Gerät sowohl Ober- als auch Unterschenkel behandeln möchten, müssen Sie es während der Anwendung möglicherweise aufladen. Dies ist jedoch normal. Die Betriebsdauer hängt von der Größe der zu behandelnden Körperpartien und der Intensitätseinstellung ab.

Tipp: Viele Anwender verbinden die Beinbehandlung mit anderen Aktivitäten im Haus, sehen fern oder hören Musik. So wird die Behandlung gleichzeitig angenehmer und entspannender.

Das Gerät für die Bikinizone verwenden

Prüfen Sie anhand der Tabelle mit Empfehlungen für die Lichtintensität in Kapitel "Für den Gebrauch vorbereiten", Abschnitt "Die Lichtintensität einstellen", welche Einstellungen sich am besten für Ihre Bikinizone eignen. Prinzipiell ist Philips Lumea sicher und sanft genug für die Behandlung des gesamten Schambereichs (z. B. für den "Brasilianischen" oder "Hollywood"-Stil). Verwenden Sie eine niedrigere Einstellung bei stärker pigmentierter, empfindlicherer Haut im Schambereich. Verwenden Sie das Gerät nicht an den inneren Schamlippen, der Vagina und dem Anus. Bei Männern, die ihren Intimbereich behandeln möchten, darf das Gerät nicht am Hodensack verwendet werden.

Hinweis: Reinigen Sie den Aufsatz aus hygienischen Gründen jedes Mal, bevor Sie zu einer anderen Körperpartie übergehen.

Das Gerät für die Achselhöhlen verwenden

Prüfen Sie anhand der Tabelle mit Empfehlungen für die Lichtintensität in Kapitel "Für den Gebrauch vorbereiten", Abschnitt "Die Lichtintensität einstellen", welche Einstellungen sich am besten für Ihre Achselhöhlen eignen.

Achten Sie darauf, Deodorant, Parfüm, Creme oder ein anderes Hautpflegeprodukt vor der Behandlung der Achselhöhlen zu entfernen.



Tipp: Stellen Sie sich für optimale Ergebnisse an den Achselhöhlen vor einen Spiegel, um den zu behandelnden Bereich und die Bereitschaftsanzeige gut sehen zu können. Heben Sie den Arm, und legen Sie die Hand in den Nacken, um die Haut im Achselbereich zu straffen. Auf diese Weise lässt sich der Sicherheitsring leichter auf die Haut drücken und die Behandlung einfacher durchführen.

Hinweis: Das reflektierte Licht ist für Ihre Augen nicht schädlich. Wenn die Reflexion des Blitzlichts für Sie allerdings unangenehm ist, schließen Sie beim Auslösen eines Lichtimpulses die Augen.

Erzielen optimaler Ergebnisse

- Es ist normal, dass nach den ersten Behandlungen noch Haare zu sehen sind. Weitere Informationen finden Sie im Kapitel "Einleitung" unter Abschnitt "Funktionsprinzip".
- Um alle Haare erfolgreich zu entfernen und um zu vermeiden, dass der Haarfollikel wieder aktiv wird, müssen Sie die Behandlungen in den ersten zwei Monaten alle zwei Wochen wiederholen. Danach sollte Ihre Haut glatt sein. Bitte lesen Sie Abschnitt "Behandlungsrhythmus", um herauszufinden, wie Sie diese Ergebnisse beibehalten können.

Behandlungsrhythmus

- Um sicherzustellen, dass die Haut glatt bleibt, wird empfohlen, die Behandlung alle vier bis acht Wochen zu wiederholen. Der Zeitraum zwischen den Behandlungen kann je nach individuellem Haarwuchs und nach Körperpartie variieren. Wenn zwischen den Behandlungen zu viele Haare nachwachsen, verringern Sie einfach den Zeitraum zwischen den Behandlungen wieder, jedoch nicht unter zwei Wochen. Wenn Sie das Gerät häufiger einsetzen als empfohlen, wird die Effektivität nicht verbessert, sondern stattdessen das Risiko von Hautreaktionen erhöht.

Mögliche Nebenwirkungen und Hautreaktionen

Häufige Hautreaktionen:

- Die Haut ist möglicherweise leicht gerötet, kribbelt, juckt oder fühlt sich warm an. Diese Reaktionen sind harmlos und klingen schnell ab.
- Für kurze Zeit kann eine Hautreaktion ähnlich wie Sonnenbrand auf der behandelten Partie auftreten. Wenn diese Reaktion nicht innerhalb von drei Tagen abklingt, sollten Sie einen Arzt/eine Ärztin aufsuchen.
- Trockene Haut und Juckreiz können aufgrund der Verbindung von Rasur und Lichtbehandlung auftreten. Diese Reaktion ist harmlos und lässt in wenigen Tagen nach. Sie können die Hautpartie mit einem Eisbeutel oder einem feuchten Waschlappen kühlen. Wenn die Haut weiterhin zu trocken ist, können Sie 24 Stunden nach der Behandlung eine unparfümierte Feuchtigkeitscreme auftragen.

Seltene Nebenwirkungen:

- Verbrennungen, übermäßige Rötungen und Schwellungen treten nur sehr selten auf und sind die Folge davon, dass Sie eine für Ihre Hautfarbe zu starke Lichtintensität verwendet haben. Wenn diese Reaktionen nicht innerhalb von drei Tagen abklingen, sollten Sie einen Arzt/eine Ärztin aufsuchen. Warten Sie mit der nächsten Behandlung, bis die Haut vollständig abgeheilt ist, und verwenden Sie unbedingt eine geringere Lichtintensität.

- Hautverfärbungen treten sehr selten auf und zeigen sich als dunklere Flecken (Hyperpigmentierung) oder hellere Flecken (Hypopigmentierung) auf der betroffenen Hautpartie. Die Ursache ist die Verwendung einer zu hohen Lichtintensität für Ihre Hautfarbe. Wenn die Verfärbung nicht innerhalb von zwei Wochen verschwindet, sollten Sie einen Arzt/eine Ärztin aufsuchen. Behandeln Sie die verfärbten Bereiche erst wieder, wenn die Verfärbung vollständig verschwunden ist und Ihre Haut wieder ihre normale Farbe angenommen hat.
- Hautinfektionen und -entzündungen treten sehr selten auf und können durch die Anwendung des Geräts auf Wunden oder Schnitten verursacht werden, die wiederum durch eine Rasur oder bereits vorhandene Wunden bzw. eingewachsene Haare entstanden sind.
- Übermäßige Schmerzen können während oder nach der Behandlung in folgenden Fällen auftreten: wenn Sie das Gerät auf unrasierter Haut anwenden; wenn Sie eine Lichtintensität einsetzen, die zu stark für Ihre Hautfarbe ist; wenn Sie dieselbe Hautpartie mit mehreren Lichtimpulsen behandeln; wenn Sie das Gerät auf offenen Wunden, Entzündungen, Tätowierungen, Verbrennungen usw. anwenden. Weitere Informationen finden Sie im Kapitel "Wichtig" unter Abschnitt "Wichtige Hinweise".

Nach dem Gebrauch

- Benutzen Sie unmittelbar nach der Behandlung keine parfümierten Kosmetika an den behandelten Körperpartien.
- Benutzen Sie unmittelbar nach der Behandlung der Achselhöhlen kein Deodorant. Warten Sie, bis Hautrötungen vollständig abgeklungen sind.
- Informationen zum Kontakt mit Sonnenlicht und zu künstlicher Bräunung finden Sie im Kapitel "Für den Gebrauch vorbereiten" im Abschnitt "Hinweise zum Bräunen".

Reinigung und Wartung

Um optimale Ergebnisse zu erzielen und die Gebrauchsdauer des Gerätes zu verlängern, reinigen Sie das Gerät vor und, falls erforderlich, auch während der Behandlung. Das Gerät verliert an Effektivität, wenn Sie es nicht ordentlich reinigen.

Reinigen Sie das Gerät oder Teile davon nie unter fließendem Wasser oder im Geschirrspüler.

Benutzen Sie zum Reinigen des Geräts keine Scheuerschwämme und -mittel oder aggressive Flüssigkeiten wie Benzin oder Azeton.

Vermeiden Sie Kratzer am Lichtaustrittsfenster oder am Metallrahmen im Innern der Aufsätze.

Hinweis: Achten Sie darauf, dass die Kontaktschalter des Sicherheitsrings nicht verstopfen.

Hinweis: Stellen Sie die Verwendung des Geräts ein, wenn sich das Lichtaustrittsfenster oder der Aufsatz nicht mehr reinigen lassen. Informationen zum Ersetzen dieser Teile finden Sie in Kapitel "Zubehör bestellen".

- 1 Schalten Sie das Gerät aus, ziehen Sie den Stecker ab, und lassen Sie es abkühlen.



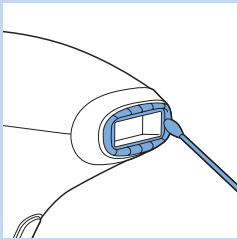
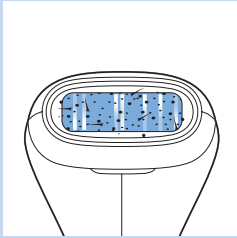
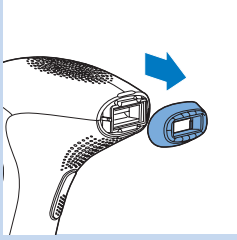

Hinweis: Das Lichtaustrittsfenster wird während des Gebrauchs heiß. Lassen Sie es abkühlen, bevor Sie es reinigen.

2 Zum Abnehmen des Aufsatzes stecken Sie Ihre Finger in die Einbuchtung des Gerätegehäuses, und ziehen Sie den Aufsatz ab. Er sollte sich leicht lösen lassen.

3 Befeuchten Sie das weiche Tuch, das im Lieferumfang des Geräts enthalten ist, mit einigen Tropfen Wasser, und reinigen Sie damit die folgenden Teile:

- Das Lichtaustrittsfenster
- Die äußere Oberfläche des Aufsatzes
- Den Metallrahmen im Aufsatz

Hinweis: Wenn das Gerät allein durch Wasser nicht sauber wird, reinigen Sie die oben aufgeführten Teile mit einigen Tropfen hochprozentigem Alkohol.

Hinweis: Ein verunreinigtes Lichtaustrittsfenster bzw. ein verunreinigter Aufsatz kann wie auf dieser Abbildung dargestellt aussehen. Stellen Sie sicher, dass Sie das Gerät nach und, falls erforderlich, auch während der Behandlung gemäß den Anweisungen in diesem Abschnitt reinigen.

Tipp: Wenn die Reinigung der Aufsatzränder mit dem mitgelieferten Reinigungstuch nicht mehr möglich ist, verwenden Sie stattdessen ein Wattestäbchen. Vergewissern Sie sich, dass keine Flusen oder Fasern am Aufsatz oder im Lichtaustrittsfenster zurückbleiben.

4 Reinigen Sie die Außenseite des Geräts mit dem weichen, trockenen Reinigungstuch, das im Lieferumfang des Geräts enthalten ist.

Aufbewahrung

- 1** Schalten Sie das Gerät aus, ziehen Sie den Stecker, und lassen Sie das Gerät abkühlen.
- 2** Reinigen Sie das Gerät, bevor Sie es weglegen.
- 3** Bewahren Sie das Gerät an einem staubfreien und trockenen Ort bei Temperaturen zwischen 0°C und 60°C auf.

Umwelt

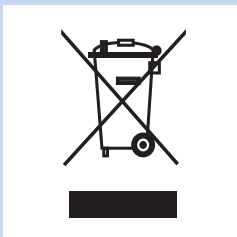

- Werfen Sie das Gerät am Ende der Lebensdauer nicht in den normalen Hausmüll. Bringen Sie es zum Recycling zu einer offiziellen Sammelstelle. Auf diese Weise helfen Sie, die Umwelt zu schonen.



- Die integrierten Akkus enthalten Substanzen, die die Umwelt gefährden können. Nehmen Sie die Akkus heraus, bevor Sie das Gerät an einer offiziellen Recyclingstelle abgeben. Geben Sie gebrauchte Akkus bei einer Batteriesammelstelle ab. Falls Sie beim Entfernen der Akkus Probleme haben, können Sie das Gerät auch an ein Philips Service-Center geben. Dort werden die Akkus herausgenommen und umweltgerecht entsorgt.

Die Akkus entfernen

Entnehmen Sie die Akkus erst, wenn sie ganz leer sind.

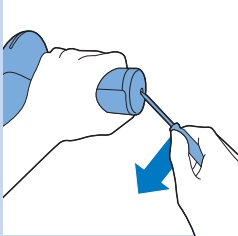

- 1 Trennen Sie das Gerät vom Adapter.
- 2 Lassen Sie das Gerät laufen, bis die Akkus ganz leer sind. Verwenden Sie das Gerät, und lösen Sie Lichtimpulse so lange aus, bis sich das Gerät nicht mehr einschalten lässt.
- 3 Führen Sie ein spitzes Werkzeug unten in das Gerät ein, und hebeln Sie die untere Abdeckung vom Griff ab.

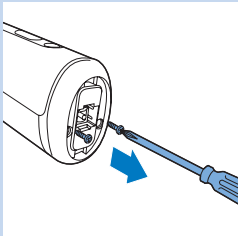

- 4 Lösen Sie die beiden Schrauben an der Unterseite des Griffs mit einem Schraubendreher.

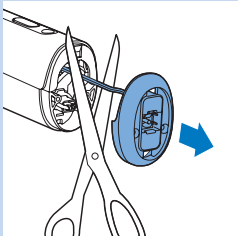

- 5 Nehmen Sie den unteren Teil des Griffs ab, und schneiden Sie die beiden Drähte, die mit dem unteren Teil des Geräts verbunden sind, durch.

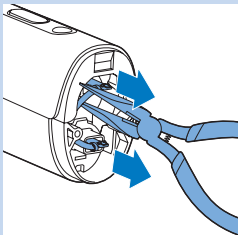

- 6 Trennen Sie die Akkus mit einer Spitzzange von den Anschlüssen.

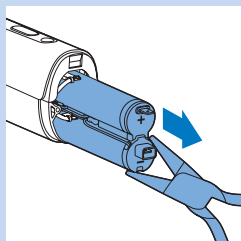

7 Ziehen Sie die Akkus mit einer Spitzzange aus dem Gerät.

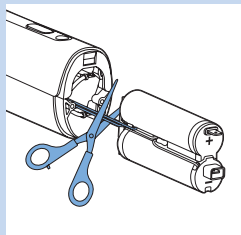

8 Trennen Sie die zwei Drähte nacheinander, damit keine Gefahr durch Restladungen entsteht.

Garantie und Support

Für Unterstützung und weitere Informationen besuchen Sie die Philips Website unter **www.philips.com/support**, oder lesen Sie die internationale Garantieschrift.

Technische Daten

Modell SC2004

Nennspannung	100 - 240 V
Nennfrequenz	50 - 60 Hz
Nenningangsleistung	7,5 W
Schutz vor Stromschlägen	Klasse II
Schutzklasse	IP 30 (EN 60529)
Betrieb	Temperatur: +15° bis +35°C Relative Luftfeuchtigkeit: 25 % bis 95 %
Aufbewahrung	Temperatur: 0° bis +60°C Relative Luftfeuchtigkeit: 5 % bis 95 %
Spektrum des Körper-Aufsatzes	> 570 nm
Lithium-Ionen-Akku	2 x 3,7 Volt 1500 mAh

Fehlerbehebung

In diesem Abschnitt sind die häufigsten Probleme zusammengestellt, die mit Ihrem Gerät auftreten können. Sollten Sie ein Problem mithilfe der nachstehenden Informationen nicht beheben können, besuchen Sie unsere Website unter www.philips.com/support für eine Liste mit häufig gestellten Fragen, oder wenden Sie sich an das Service-Center in Ihrem Land.

Problem	Mögliche Ursache	Lösung
Das Gerät funktioniert nicht.	Die Akkus sind leer.	Laden Sie das Gerät auf (siehe Kapitel "Laden").
	Das Gerät ist defekt.	Wenden Sie sich an das Philips Service-Center in Ihrem Land oder Ihren Philips Händler.
Das Gerät schaltet sich plötzlich aus.	Die Akkus sind leer.	Laden Sie das Gerät auf (siehe Kapitel "Laden").
Der Adapter wird beim Aufladen warm.	Das ist normal.	Sie brauchen nichts zu unternehmen.
Die Ladeanzeige leuchtet nicht auf, wenn Sie den Gerätestecker an das Gerät anschließen.	Sie haben den Adapter nicht an die Steckdose angeschlossen.	Führen Sie den Gerätestecker in das Gerät, und stecken Sie den Adapter in eine Steckdose.
	Die Steckdose führt keinen Strom.	Schließen Sie ein anderes Gerät an die Steckdose an, um zu testen, ob die Steckdose funktioniert. Wenn die Steckdose Strom führt, aber dennoch keine Ladung erfolgt, wenden Sie sich an das Philips Service-Center in Ihrem Land oder an Ihren Philips Händler.
	Der Stecker wurde nicht richtig an die Steckdose und/oder der Gerätestecker nicht richtig an das Gerät angeschlossen.	Prüfen Sie, ob der Adapter richtig an die Steckdose und/oder der Gerätestecker richtig an das Gerät angeschlossen wurde.
	Das Gerät ist defekt.	Wenden Sie sich an das Philips Service-Center in Ihrem Land oder Ihren Philips Händler.
Das Gerät ist eingeschaltet, aber die Lichtintensität lässt sich nicht erhöhen oder reduzieren.	Das Gerät muss zurückgesetzt werden.	Schalten Sie hierzu das Gerät aus und wieder ein. Wenn Sie die Lichtintensität immer noch nicht ändern können, wenden Sie sich an das Philips Service-Center in Ihrem Land oder Ihren Philips Händler.
Die Anzeige für die Blitzbereitschaft leuchtet nicht auf, wenn das Gerät auf der Haut positioniert wird.	Der Aufsatz und der Sicherheitsring haben keinen richtigen Kontakt mit der Haut.	Positionieren Sie das Gerät in einem 90-Grad-Winkel so auf der Haut, dass alle Kontaktschalter die Haut berühren. Prüfen Sie dann, ob die Bereitschaftsanzeige aufleuchtet, und drücken Sie die Blitztaste.

Problem	Mögliche Ursache	Lösung
		Funktioniert dies nicht, positionieren Sie das Gerät an einer Körperpartie, an der Sie problemlos vollen Hautkontakt herstellen können, z. B. am Unterarm. Prüfen Sie dann, ob die Anzeige für Blitzbereitschaft funktioniert. Leuchtet sie immer noch nicht auf, wenn das Gerät mit der Haut Kontakt hat, wenden Sie sich an das Philips Service-Center in Ihrem Land oder Ihren Philips Händler.
	Der Sicherheitsring ist verschmutzt.	Reinigen Sie den Sicherheitsring vorsichtig. Ist dies nicht möglich, wenden Sie sich an das Philips Service-Center in Ihrem Land oder Ihren Philips Händler, um den Aufsatz zu ersetzen.
Die Bereitschaftsanzeige leuchtet nicht auf, wenn der Aufsatz mit der Haut in Kontakt ist, aber der Ventilator funktioniert.	Der Überhitzungsschutz wurde aktiviert.	Wenn der Überhitzungsschutz aktiviert wurde, funktioniert der Ventilator weiterhin. Schalten Sie das Gerät nicht aus, und lassen Sie es ca. 15 Minuten abkühlen, bevor Sie es weiter benutzen. Leuchtet die Anzeige für Blitzbereitschaft immer noch nicht auf, wenn das Gerät mit der Haut Kontakt hat, wenden Sie sich an das Philips Service-Center in Ihrem Land oder Ihren Philips Händler.
Die Anzeige für Blitzbereitschaft leuchtet grün, doch das Gerät erzeugt beim Betätigen der Blitztaste keinen Lichtimpuls.	Das Gerät muss zurückgesetzt werden.	Schalten Sie hierzu das Gerät aus und wieder ein. Wenn die Anzeige für Blitzbereitschaft grün leuchtet, das Gerät beim Drücken der Blitztaste aber immer noch keinen Lichtimpuls erzeugt, wenden Sie sich an das Philips Service-Center in Ihrem Land oder Ihren Philips Händler.
Das Gerät wird während des Gebrauchs warm.	Das ist normal.	Sie brauchen nichts zu unternehmen.
Beim Einschalten des Geräts leuchtet die Anzeige für Lichtintensität 1 nicht auf.	Das Gerät muss zurückgesetzt werden.	Schalten Sie hierzu das Gerät aus und wieder ein. Leuchtet die Anzeige für Lichtintensität 1 immer noch nicht auf, wenden Sie sich an das Philips Service-Center in Ihrem Land oder Ihren Philips Händler.
Bei dem Gerät tritt ein ungewöhnlicher Geruch auf.	Der Aufsatz bzw. das Filterglas ist schmutzig.	Reinigen Sie den Aufsatz vorsichtig. Ist dies nicht möglich, wenden Sie sich an das Philips Service-Center in Ihrem Land oder Ihren Philips Händler, um den Aufsatz zu ersetzen.
	Sie haben die zu behandelnde Körperpartie nicht gründlich rasiert.	Wenn sich an der zu behandelnden Körperpartie Haare befinden, werden diese beim Verwenden des Geräts möglicherweise versengt. Dabei entsteht ein unangenehmer Geruch. Rasieren Sie die zu behandelnde Körperpartie gründlich, bevor Sie das Gerät verwenden. Wenn durch Rasieren Hautirritationen auftreten, schneiden Sie die Haare so kurz wie möglich, und nutzen Sie eine für Sie angenehme Einstellung.

Problem	Mögliche Ursache	Lösung
	Sie haben das Gerät in einer staubigen Umgebung aufbewahrt.	Der ungewöhnliche Geruch verfliegt nach einigen Lichtimpulsen.
Die Haut ist während der Behandlung empfindlicher als üblich.	Die verwendete Lichtintensität ist zu stark.	Prüfen Sie, ob die richtige Lichtintensität eingestellt ist, und reduzieren Sie diese bei Bedarf.
	Sie haben die zu behandelnde Körperpartie nicht rasiert.	Rasieren Sie die zu behandelnde Körperpartie jedes Mal, bevor Sie das Gerät benutzen. Wenn durch Rasieren Hautirritationen auftreten, schneiden Sie die Haare so kurz wie möglich, und nutzen Sie eine für Sie angenehme Einstellung.
	Der UV-Filter im Lichtaustrittsfenster ist beschädigt.	Verwenden Sie das Gerät in diesem Fall nicht. Wenden Sie sich an das Philips Service-Center in Ihrem Land oder Ihren Philips Händler.
	Das Gerät ist defekt.	Wenden Sie sich an das Philips Service-Center in Ihrem Land oder Ihren Philips Händler.
Beim Benutzen des Geräts treten unzumutbare Schmerzen auf.	Sie haben die zu behandelnde Körperpartie nicht rasiert.	Rasieren Sie die zu behandelnde Körperpartie jedes Mal, bevor Sie das Gerät benutzen. Wenn durch Rasieren Hautirritationen auftreten, schneiden Sie die Haare so kurz wie möglich, und nutzen Sie eine für Sie angenehme Einstellung.
	Sie haben eine Körperpartie behandelt, für die das Gerät nicht vorgesehen ist.	Verwenden Sie das Gerät nicht im Gesicht, an den inneren Schamlippen, an Vagina, Anus, Brustwarzen, Brustwarzenhöfen und in Nase und Ohren. Bei Männern darf das Gerät nicht im Gesicht und am Hodensack verwendet werden.
	Sie haben eine Lichtintensität verwendet, die für Sie zu stark ist.	Reduzieren Sie die Lichtintensität auf ein für Sie komfortables Niveau. Siehe Kapitel "Für den Gebrauch vorbereiten", Abschnitt "Die Lichtintensität einstellen".
	Das Gerät ist für Ihre Hautfarbe nicht geeignet.	Verwenden Sie das Gerät nicht, wenn Sie sehr dunkle Haut haben, und auch nicht, wenn Ihr Körperhaar hellblond, rot, grau oder weiß ist.
Die behandelten Körperzonen sind anschließend gerötet.	Eine leichte Rötung ist harmlos und ganz normal und klingt schnell wieder ab.	Sie brauchen nichts zu unternehmen.
Die Haut ist nach der Behandlung länger als üblich gereizt.	Sie haben eine Lichtintensität verwendet, die für Sie zu stark ist.	Stellen Sie das nächste Mal eine niedrigere Lichtintensität ein. Siehe Kapitel "Für den Gebrauch vorbereiten", Abschnitt "Die Lichtintensität einstellen".
		Sollte die Hautreizung nicht innerhalb von drei Tagen abklingen, suchen Sie einen Arzt/eine Ärztin auf.

Problem	Mögliche Ursache	Lösung
Die Enthaarungsergebnisse sind nicht zufrieden stellend.	Sie haben eine Lichtintensität verwendet, die für Sie zu gering ist.	Stellen Sie das nächste Mal eine höhere Lichtintensität ein.
	Sie haben beim Benutzen des Geräts nicht genügend Hautfläche nochmals erfasst.	Für ein gutes Enthaarungsergebnis müssen Sie gewisse Hautpartien erneut erfassen. Siehe Kapitel "Das Gerät benutzen", Abschnitt "Weitere Verwendung", Schritt 9.
	Sie verwenden das Gerät nicht so häufig wie empfohlen.	Um alle Haare erfolgreich zu entfernen und zu vermeiden, dass die Haarwurzeln wieder aktiv werden, müssen Sie die Behandlungen in den ersten zwei Monaten alle zwei Wochen wiederholen. Um sicherzustellen, dass die Haut glatt bleibt, wird empfohlen, die Behandlung alle vier bis sechs Wochen zu wiederholen. Der Zeitraum zwischen den Behandlungen kann je nach individuellem Haarwachstum und nach Körperpartie variieren. Wenn zwischen den Behandlungen zu viele Haare nachwachsen, verringern Sie einfach den Zeitraum zwischen den Behandlungen wieder, jedoch nicht unter zwei Wochen. Wenn Sie das Gerät häufiger einsetzen als empfohlen, wird die Effektivität nicht verbessert, sondern stattdessen das Risiko von Hautreaktionen erhöht.
	Das Gerät ist für Ihre Haar- oder Hautfarbe nicht geeignet.	Benutzen Sie das Gerät nicht bei hellblondem, rotem, grauem oder weißem Körperhaar oder bei sehr dunkler Haut.
An einigen Stellen der behandelten Körperpartien wachsen Haare nach.	Sie haben beim Benutzen des Geräts nicht genügend Hautfläche nochmals erfasst.	Für ein gutes Enthaarungsergebnis müssen Sie gewisse Hautpartien erneut erfassen. Siehe Kapitel "Das Gerät benutzen", Abschnitt "Weitere Verwendung", Schritt 9.
	Das Nachwachsen gehört zum natürlichen Wachstumszyklus der Haare.	Dies ist ganz normal. Allerdings sind die neuen Haare in der Regel weicher und feiner.

Table des matières

Introduction	56
Avantages	56
Technologie dite de « lumière intense pulsée » ou IPL pour une utilisation à domicile	56
Prévention efficace de la repousse des poils pour une douceur incomparable, jour après jour	56
Une application tout en douceur, même sur les zones sensibles du corps	57
Fonctionnement sans fil pour une liberté et une flexibilité maximales	57
Batterie longue durée pour un flashage corps complet	57
Aucune pièce de rechange nécessaire, aucun coût caché	57
Quel est le principe de fonctionnement de la technologie de lumière intense pulsée de Philips ?	57
Cycle de vie du poil	57
Principes de fonctionnement de l'appareil	58
Description générale	58
Important	59
Danger	59
Avertissement	59
Pour éviter tout dommage :	59
Attention	60
Pour assurer une durée de vie optimale à votre appareil Philips Lumea, tenez compte des considérations suivantes :	60
Quelles sont les personnes auxquelles Philips Lumea NE convient PAS ?	60
Contre-indications	60
N'utilisez jamais l'appareil si vous êtes enceinte ou si vous allaitez.	60
N'utilisez jamais l'appareil si la couleur de votre peau et/ou de vos poils n'est pas adaptée, à savoir :	60
N'utilisez jamais l'appareil si vous souffrez d'une des maladies répertoriées ci-dessous :	60
N'utilisez jamais l'appareil si vous êtes dans l'un des cas suivants :	61
N'utilisez jamais l'appareil sur les zones suivantes :	61
N'utilisez jamais l'appareil sur des coups de soleil ou sur une peau teintée par un bronzage récent (moins de 48 heures) ou artificiel :	62
Champs électromagnétiques (CEM)	62
Charge	62
Avant utilisation	63
Préparation des zones à flasher	63
Réglage de l'intensité lumineuse	63
Intensités lumineuses recommandées (1-5)	64
Important	64
Conseils de bronzage	65
Utilisation de l'appareil	65
Première utilisation et test cutané	66
Utilisation ultérieure	66
Recommandations relatives à la séance	69
Durée moyenne de la séance	69
Utilisation de l'appareil sur les jambes	69
Utilisation de l'appareil pour l'épilation du maillot	70
Utilisation de l'appareil sur les aisselles	70

Pour des résultats optimaux	70
Phase d'entretien	71
Éventuels effets secondaires et réactions cutanées	71
Après utilisation	72
Nettoyage et entretien	72
Rangement	73
Environnement	73
Retrait des batteries rechargeables	73
Garantie et assistance	75
Spécificités techniques	75
Dépannage	75

Introduction

Félicitations pour votre achat et bienvenue dans l'univers Philips ! Pour profiter pleinement de l'assistance Philips, enregistrez votre produit sur le site à l'adresse suivante : www.philips.com/welcome.

L'épilation à lumière pulsée est l'une des méthodes les plus efficaces pour épiler durablement les poils indésirables. Elle se distingue des méthodes actuelles d'épilation à domicile par sa capacité à réduire considérablement la repousse des poils. Philips s'est investi depuis plus de 10 ans dans la recherche aux côtés de dermatologues de renom. Profitez de cette technologie innovante à domicile.

Cet appareil a été particulièrement conçu et optimisé pour les femmes, mais peut être également utilisé par les hommes.

Grâce à l'accessoire adapté, Philips Lumea permet d'épiler les poils indésirables sur les zones du corps situées en dessous de la nuque.

Philips Lumea a été conçu pour une utilisation individuelle.

Pour en savoir plus sur Philips Lumea et pour visionner des films sur l'utilisation de Lumea, rendez-vous sur www.philips.com/lumea. Consultez régulièrement notre page d'accueil pour découvrir les mises à jour.

Avantages

Cet appareil offre les avantages suivants :

Technologie dite de « lumière intense pulsée » ou IPL pour une utilisation à domicile

Philips Lumea utilise la technologie dite de « lumière intense pulsée » ou IPL, employée depuis quinze ans dans le secteur de l'esthétique professionnelle pour les épilations. Avec Philips Lumea, bénéficiez de cette technologie innovante chez vous, en toute sécurité et avec efficacité.

Prévention efficace de la repousse des poils pour une douceur incomparable, jour après jour

Cette méthode offre une prévention longue durée de la repousse des poils et vous laisse une peau douce comme de la soie. Nos études ont mis en évidence une diminution considérable des poils après seulement 2 séances. Les résultats optimaux ont généralement été obtenus après 4 ou 5 séances. La pilosité diminue visiblement de séance en séance. La rapidité d'apparition de cet effet et la durée du résultat dépendent de l'individu. Pour plus d'informations, reportez-vous à la section « Pour des résultats optimaux » du chapitre « Utilisation de l'appareil ».

Une application tout en douceur, même sur les zones sensibles du corps

Développé en étroite collaboration avec des dermatologues de renom et testé sur plus de 2 000 femmes, Philips Lumea offre un flashage efficace et doux, même sur les zones plus sensibles.

Fonctionnement sans fil pour une liberté et une flexibilité maximales

L'appareil fonctionne avec une batterie rechargeable : vous pouvez donc l'emporter partout et l'utiliser où que vous soyez.

Batterie longue durée pour un flashage corps complet

Une batterie entièrement chargée permet un flashage complet du corps (aisselle, maillot et demi-jambes) en une seule opération, sans devoir recharger l'appareil.*

*Sur la base des durées de flashage moyennes pour chaque zone et des intensités recommandées pour un utilisateur.

Aucune pièce de rechange nécessaire, aucun coût caché

Philips Lumea est équipé d'une lampe haute performance qui n'a pas besoin d'être remplacée. Cette lampe peut produire plus de 100 000 flashes : elle vous permettra d'obtenir des résultats continus sur plus de 5 ans* et de réaliser des économies sur le remplacement des lampes.

*Sur la base des durées de flashage moyennes pour chaque zone et des intensités recommandées pour un utilisateur.

Quel est le principe de fonctionnement de la technologie de lumière intense pulsée de Philips ?

Cycle de vie du poil

La vitesse de pousse des poils varie en fonction de l'individu, de son âge et de son métabolisme, entre autres facteurs. Toutefois, la pousse des poils s'effectue normalement en 3 phases.

1 Phase de pousse (la phase anagène)

Le poil pousse à la racine. C'est lors de cette phase que la concentration de mélanine, le pigment responsable de la couleur du poil, est la plus élevée. La concentration de mélanine est également déterminante pour l'efficacité de cette méthode. Seuls les poils en phase anagène sont réceptifs à l'exposition à la lumière intense pulsée.

2 Phase de dégradation (phase catagène)

Le poil arrête de pousser, la racine passe en phase de repos, puis le poil tombe.

3 Phase de repos (phase télogène)

Le poil mort se détache de son follicule et tombe. Le follicule reste au repos jusqu'à ce que l'horloge biologique la réactive et lui fasse produire un nouveau poil.

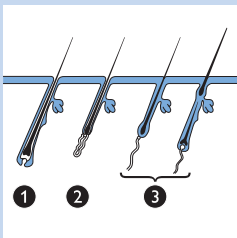

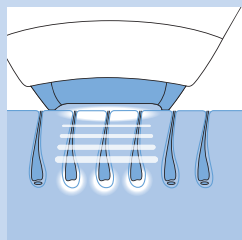

Principes de fonctionnement de l'appareil

- L'appareil chauffe le poil et la racine sous la peau. La mélanine contenue dans le poil et sa racine absorbe la lumière pulsée émise. Plus le poil est foncé, plus la lumière absorbée est élevée. Ce processus permet au poil de passer en phase de repos.

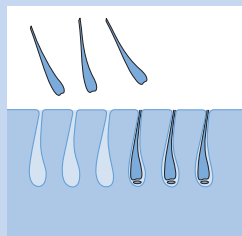

- Entre les séances, les poils tombent naturellement et la repousse est inhibée. Il peut falloir une ou deux semaines pour que les poils tombent.

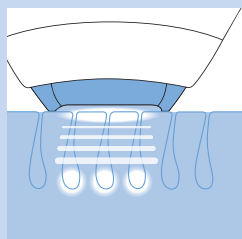

- Une épilation optimale nécessite plusieurs séances, car seuls les poils en phase anagène sont réceptifs au flashage à la lumière, alors qu'une zone donnée de la peau contient des poils à différentes phases du cycle de vie. Pour réussir à épiler tous les poils et à empêcher que les racines ne redeviennent actives, vous devez répéter le flashage toutes les 2 semaines.

Un filtre optique intégré protège votre peau des UV, pour une utilisation sans danger.

Description générale (fig. 5)

- 1 Verre filtrant avec filtre UV intégré
- 2 Accessoire corps (pour toutes les parties du corps au-dessous du cou)
- 3 Cadre métallique intégré à l'accessoire
- 4 Système de sécurité (anneau de sécurité avec interrupteurs de contact)
- 5 Bouton Flash
- 6 Voyants d'intensité (1- 5)
- 7 ▲ Bouton d'augmentation de l'intensité
- 8 ▼ Bouton de diminution de l'intensité
- 9 Voyant de charge et indication de batterie faible
- 10 Bouton marche/arrêt
- 11 Prise de l'appareil
- 12 Voyant « prêt-à-flasher »
- 13 Fentes de ventilation
- 14 Adaptateur
- 15 Petite fiche

Important

Lisez attentivement ce mode d'emploi avant d'utiliser l'appareil et conservez-le pour un usage ultérieur.

Danger



- L'eau et l'électricité ne font pas bon ménage ! N'utilisez jamais l'appareil dans un environnement humide (p. ex. près d'une baignoire remplie d'eau, d'une douche en fonctionnement ou d'une piscine).
- Évitez de mouiller l'appareil et l'adaptateur secteur.
- Si l'appareil est cassé, ne touchez aucun de ses composants internes afin d'éviter tout risque d'électrocution.
- N'introduisez jamais d'objets dans l'appareil.

Avertissement

- Cet appareil n'est pas destiné à être utilisé par des personnes (notamment des enfants) dont les capacités physiques, sensorielles ou intellectuelles sont réduites, à moins que celles-ci ne soient sous surveillance ou qu'elles n'aient reçu des instructions quant à l'utilisation de l'appareil par une personne responsable de leur sécurité.
- Veillez à ce que les enfants ne puissent pas jouer avec l'appareil.
- Cet appareil n'est pas destiné à être utilisé par des enfants de moins de 15 ans. Les adolescentes de 15 à 18 ans peuvent l'utiliser avec l'autorisation et l'aide de leurs parents ou des personnes qui exercent sur elles l'autorité parentale. Les adultes de plus de 19 ans peuvent utiliser cet appareil en toute liberté.
- Chargez toujours l'appareil à l'aide de l'adaptateur secteur fourni.
- N'utilisez pas l'appareil ou l'adaptateur secteur s'il est endommagé.
- L'adaptateur contient un transformateur. Pour éviter tout accident, n'essayez pas de remplacer la fiche de l'adaptateur secteur.
- Si l'adaptateur secteur est endommagé, il doit toujours être remplacé par un adaptateur secteur de même type pour éviter tout accident.
- N'utilisez pas l'appareil si le filtre UV du verre filtrant est cassé.

Pour éviter tout dommage :

- Veillez à ce que rien n'obstrue le flux d'air à travers les fentes de ventilation.
- Ne soumettez jamais l'appareil à des chocs violents, des secousses ou des chutes.
- Lorsque l'appareil passe d'un environnement très froid à un environnement très chaud, et inversement, attendez environ 3 heures avant de l'utiliser.
- Rangez l'appareil dans un endroit exempt de poussière pour éviter qu'il ne devienne poussiéreux.
- Ne laissez jamais l'appareil branché sans surveillance. Éteignez impérativement l'appareil après utilisation.
- N'exposez pas l'appareil pendant plusieurs heures aux rayons directs du soleil ou à des rayons UV.
- Ne faites pas fonctionner le flash sur d'autres surfaces que votre peau, car vous pourriez endommager l'accessoire et/ou le verre filtrant. Utilisez le flash uniquement lorsque l'appareil est en contact avec la peau.

Attention

- N'utilisez jamais l'appareil autour des yeux et près des sourcils afin d'éviter tout risque de lésion oculaire.
- N'utilisez cet appareil qu'avec une intensité adaptée à votre type de peau. Une utilisation avec une intensité supérieure à celle recommandée augmente le risque de réactions cutanées et d'effets secondaires.
- Cet appareil a été conçu uniquement pour épiler les poils indésirables situés en dessous de la nuque. Ne l'utilisez jamais à d'autres fins.

Pour assurer une durée de vie optimale à votre appareil Philips Lumea, tenez compte des considérations suivantes :

- Utilisez votre appareil à une température comprise entre 15 °C et 35 °C.
- L'appareil est équipé d'une protection anti-surchauffe intégrée. Le flash ne fonctionne pas en cas de surchauffe. N'éteignez pas l'appareil, mais laissez-le refroidir pendant environ 15 minutes avant de reprendre la séance.
- Confiez toujours l'appareil à un Centre Service Agréé Philips pour réparation ou vérification. Toute réparation par une personne non qualifiée peut s'avérer dangereuse pour l'utilisateur.
- N'utilisez jamais l'appareil dans les conditions mentionnées dans la section « Contre-indications ».

Quelles sont les personnes auxquelles Philips Lumea NE convient PAS ?

Philips Lumea n'est pas destiné à tout le monde. Si l'une des conditions ci-dessous s'applique à vous, **n'utilisez pas** cet appareil !

Contre-indications

N'utilisez jamais l'appareil si vous êtes enceinte ou si vous allaitez.

N'utilisez jamais l'appareil si la couleur de votre peau et/ou de vos poils n'est pas adaptée, à savoir :

- Dans les zones d'application, la couleur naturelle de vos poils est blond clair, blanc, gris ou roux.
- Votre peau est de type VI (vous attrapez rarement, voire jamais, des coups de soleil et vous obtenez un bronzage très foncé ; votre peau est brune ou noire). Dans ce cas, vous risquez d'avoir des réactions cutanées (vives rougeurs, brûlures ou altérations de la pigmentation) lorsque vous utilisez Philips Lumea. Voir également le chapitre « Utilisation de l'appareil », section « Éventuels effets secondaires et réactions cutanées ».

N'utilisez jamais l'appareil si vous souffrez d'une des maladies répertoriées ci-dessous :

- Si vous avez une maladie de peau comme un cancer de la peau actif, si vous avez des antécédents de cancer de la peau ou un autre cancer localisé dans les zones à flasher.
- Si vous avez des lésions précancéreuses ou plusieurs grains de beauté atypiques dans les zones à flasher.

- Si vous présentez des antécédents de maladie du collagène, y compris des antécédents de formation de cicatrices chéloïdes ou de cicatrisation difficile.
- Si vous présentez des antécédents de troubles vasculaires, tels que varices ou ectasie vasculaire dans les zones à flasher.
- Si votre peau est sensible à la lumière et développe facilement une irritation ou une réaction allergique.
- Si vous souffrez d'infections, d'eczéma, de brûlures, de follicules enflammés, de lacerations ouvertes, d'abrasions, d'herpès simplex, de plaies ou de lésions, d'hématomes, ou que vous avez subi une intervention chirurgicale sur les zones à flasher.
- Si vous avez subi une intervention chirurgicale sur les zones à flasher.
- Si vous souffrez d'épilepsie avec sensibilité aux flashes.
- Si vous souffrez de diabète, de lupus érythémateux, de porphyrie ou d'une maladie cardiaque congestive.
- Si vous présentez un trouble de la coagulation.
- Si vous avez des antécédents de maladie immunodépressive (y compris infection par le VIH ou le SIDA).

N'utilisez jamais l'appareil si vous êtes dans l'un des cas suivants :

- Si vous suivez ou avez suivi récemment un traitement à base d'acides alpha hydroxylés (AHA), d'acides bêta hydroxylés (BHA), d'isotrétinoïne topique et d'acide azélaïque.
- Si vous avez pris de l'Accutane® ou du Roaccutane® à l'isotrétinoïne au cours des six derniers mois. Ce traitement rend la peau plus sujette aux déchirures, plaies et irritations.
- Si vous prenez des analgésiques, qui réduisent la sensibilité de votre peau à la chaleur.
- Si vous prenez des médicaments ou produits photosensibilisants, reportez-vous à leur notice, et n'utilisez en aucun cas l'appareil si cette dernière indique des risques de réaction photo-allergique ou photo-toxique, ou si elle précise qu'il faut éviter une exposition au soleil.
- Si vous prenez des médicaments anticoagulants, y compris de fortes doses d'aspirine, à un rythme ne permettant pas d'aménager une période d'élimination d'une semaine avant chaque séance.
- Si vous prenez des immunosuppresseurs.

N'utilisez jamais l'appareil sur les zones suivantes :

- Sur le visage.
- Sur les mamelons, les aréoles, les petites lèvres, le vagin, l'anus et l'intérieur des narines et des oreilles.
- Les hommes ne doivent pas l'utiliser sur le scrotum et le visage.
- Au-dessus ou près de produits artificiels tels que des implants en silicone, des stimulateurs cardiaques, des points d'entrée d'injection sous-cutanée (pompe à insuline) ou des piercings.
- Sur les grains de beauté, les taches de rousseur, les veines de taille importante, les zones à la pigmentation plus foncée, les cicatrices et les anomalies cutanées sans consultation préalable avec un médecin, en raison d'un risque de brûlure ou de modification de la pigmentation, qui rendrait difficile le dépistage d'éventuelles maladies de peau telles que le cancer de la peau.

- Sur des verrues, des tatouages ou un maquillage permanent en raison du risque de brûlure ou de modification de la pigmentation (hypopigmentation ou hyperpigmentation).
- Sur les zones où vous utilisez du déodorant longue durée, car cela pourrait entraîner des réactions cutanées. Reportez-vous à la section « Éventuels effets secondaires et réactions cutanées » du chapitre « Utilisation de l'appareil ».

N'utilisez jamais l'appareil sur des coups de soleil ou sur une peau teintée par un bronzage récent (moins de 48 heures) ou artificiel :

- Tous les types de bronzage peuvent influencer sur la sécurité de la séance, qu'il s'agisse d'une exposition au soleil ou de méthodes de bronzage artificiel telles que crèmes de bronzage, appareils de bronzage, etc. Si vous êtes bronzée ou prévoyez de bronzer, lisez le chapitre « Avant utilisation », section « Conseils de bronzage ».

Remarque : Cette liste n'est pas exhaustive. En cas de doute concernant l'utilisation de l'appareil, veuillez consulter votre médecin.

Champs électromagnétiques (CEM)

Cet appareil Philips est conforme à toutes les normes et à tous les règlements applicables relatifs à l'exposition aux champs électromagnétiques.

Charge

Chargez entièrement la batterie avant d'utiliser l'appareil pour la première fois et lorsque celle-ci est épuisée. Une charge complète prend jusqu'à environ 1 heure et 40 minutes.

Chargez l'appareil lorsque le voyant de charge s'allume en orange en cours d'utilisation pour indiquer que la batterie est faible et sera bientôt déchargée.

Une batterie entièrement chargée permet d'émettre au moins 370 flashes d'une intensité lumineuse de 5.

Rechargez entièrement l'appareil tous les 3 à 4 mois, même en cas d'inutilisation prolongée.

Pour charger l'appareil, suivez la procédure ci-dessous :

- 1** Éteignez l'appareil.
- 2** Insérez la petite fiche dans l'appareil et l'adaptateur secteur dans la prise secteur.
 - ▶ Le voyant de charge clignote en vert pour indiquer que l'appareil se charge.
 - ▶ Lorsque la batterie est entièrement chargée, le voyant de charge cesse de clignoter et devient vert.

Remarques :

- L'adaptateur et l'appareil chauffent pendant la charge. Ce phénomène est normal.
- Il est impossible d'utiliser l'appareil pendant la charge.
- Cet appareil est équipé d'un dispositif de protection de surchauffe de la batterie et ne se recharge pas si la température ambiante est supérieure à 40 °C.

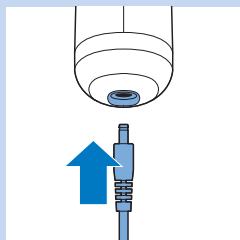
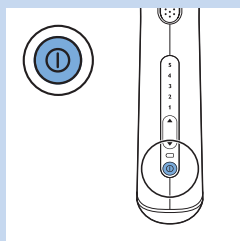

Ne recouvrez jamais l'appareil ou l'adaptateur secteur lors de la charge.

- Une fois la charge terminée, débranchez l'adaptateur de la prise murale, puis retirez la petite fiche de l'appareil.

Avant utilisation

Pour une efficacité et des résultats optimaux, préparez les zones sur lesquelles vous souhaitez utiliser l'appareil de la manière suivante :

Préparation des zones à flasher

- Rasez les zones que vous souhaitez flasher tant que vous observez une repousse des poils.

Remarque : Si votre dernière méthode d'épilation consistait à éliminer les poils à la racine (par exemple épilation électrique, à la cire, etc.), attendez la repousse des poils avant d'utiliser Philips Lumea. N'utilisez pas de crèmes dépilatoires.

Sachez que flasher des zones mal ou non rasées entraîne un certain nombre de réactions indésirables :

- Le verre filtrant et l'accessoire peuvent être contaminés par la présence de poils et de saletés. Si le verre filtrant et l'accessoire sont contaminés, cela peut réduire la durée de vie et l'efficacité de l'appareil. En outre, la présence de brûlures/points noirs sur le verre filtrant et l'accessoire peut rendre la séance inconfortable ou entraîner des réactions cutanées telles que rougeurs ou altérations de la pigmentation.
- Les poils présents sur votre peau risquent de brûler et de dégager une odeur désagréable.

- Nettoyez votre peau et assurez-vous qu'elle est débarrassée de tout poil, parfaitement sèche et exempte de substance grasse (les produits cosmétiques tels que les déodorants, laits, parfums, crèmes de bronzage et crèmes solaires en contiennent).

- Vérifiez l'appareil. Regardez notamment si des poils, de la poussière et des fibres ne sont pas piégés au niveau du verre filtrant ou de l'accessoire. En cas de salissures, nettoyez l'appareil en suivant les instructions du chapitre « Nettoyage et entretien ».

Remarques :

- Si le rasage cause des plaies ou des lésions, il est possible que votre peau soit extrêmement sensible et la séance désagréable.
- Une fois que les poils ne repoussent plus, ce qui est généralement le cas après 4-5 séances, vous n'avez plus besoin de vous raser avant utilisation.

Réglage de l'intensité lumineuse

Philips Lumea est un appareil (système de contrôle de la repousse des poils) destiné à un usage à domicile qui n'est donc pas comparable aux appareils professionnels qui utilisent une lumière pulsée plus forte, les impulsions lumineuses émises par Philips Lumea sont modérées et permettent une séance **pratique** et **efficace**.

Réglez l'intensité lumineuse en fonction de la couleur de votre peau et de vos poils, tout en recherchant un niveau confortable.

Le tableau ci-dessous indique les intensités lumineuses recommandées afin de vous aider à trouver le niveau qui vous convient.

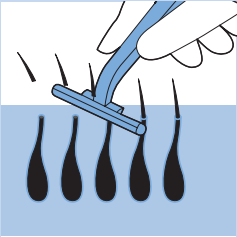

- 1 Consultez le tableau ci-dessous pour déterminer les intensités lumineuses les plus adaptées à la couleur de votre peau et de vos poils, et pour vérifier que cette méthode d'épilation vous convient (une croix figure dans le tableau lorsque ce n'est pas le cas).
- 2 Chaque zone du corps et même certaines parties de celle-ci peuvent nécessiter une intensité lumineuse différente, conformément aux valeurs recommandées dans le tableau ci-dessous. La méthode est plus efficace à intensité élevée, mais nous vous invitons à réduire l'intensité lumineuse en cas de douleur ou d'inconfort.

Remarque : L'intensité lumineuse requise pour les différentes parties du corps peut varier en raison de la couleur de la peau. Par exemple, la peau des demi-jambes peut être plus foncée que celle des aisselles en raison d'une plus grande exposition au soleil.

Le risque d'irritation cutanée est plus important pour les personnes à peau foncée car leur peau absorbe plus de lumière. Les faibles intensités sont alors recommandées.

L'impulsion lumineuse peut produire des sensations de chaleur plus ou moins importantes sur la peau, mais ne doit jamais être inconfortable.

Pour éviter les réactions cutanées, reportez-vous au chapitre « Utilisation de l'appareil », section « Éventuels effets secondaires et réactions cutanées ».

Intensités lumineuses recommandées (1-5)

Dans le tableau ci-dessous, la croix signifie qu'il n'est pas recommandé d'utiliser l'appareil.

Couleur et caractéristiques de la peau :	Blanc (coups de soleil à chaque exposition, aucun bronzage)	Beige (coups de soleil réguliers, léger bronzage)	Brun clair (quelques coups de soleil, bon bronzage)	Brun moyen (rares coups de soleil, bronzage bon et rapide)	Brun foncé (rares coups de soleil, très bon bronzage)	Brun très foncé, noir (coups de soleils rares voire inexistant, bronzage très foncé)
Couleur des poils :						
blond foncé/brun clair/brun/brun foncé/noir	4/5	4/5	4/5	3/4	1/2/3	×
blanc/gris/roux/blond clair	×	×	×	×	×	×

Important

Pour savoir si Philips Lumea vous convient, consultez la section « Quelles sont les personnes auxquelles Philips Lumea ne convient pas ? ».

Si votre peau a été exposée au soleil ou à une méthode de bronzage artificiel, elle peut être plus foncée que lors de la séance précédente.

Consultez le tableau ci-dessus afin de déterminer le réglage le plus adapté à la couleur de votre peau.

Conseils de bronzage

Exposition au soleil avant la séance

- Si votre peau est bronzée, faites un test (voir le chapitre « Utilisation de l'appareil », section « Première utilisation ») sur la zone à flasher pour déterminer l'intensité lumineuse appropriée. Si vous ne respectez pas cette consigne, vous risquez de développer des réactions cutanées après avoir utilisé Philips Lumea.
- Après un bain de soleil, attendez au moins 48 heures avant d'utiliser l'appareil. Les bains de soleil peuvent rendre la peau plus foncée (bronzée) et/ou provoquer des coups de soleil (rougeurs).
- Après 48 heures, regardez si votre peau présente toujours des coups de soleil. N'utilisez pas Philips Lumea tant que le coup de soleil persiste.
- Une fois que le coup de soleil a disparu, faites un test (voir le chapitre « Utilisation de l'appareil », section « Première utilisation ») sur la zone à flasher pour déterminer l'intensité lumineuse appropriée.

Exposition au soleil après la séance

- Après la séance, attendez au moins 24 heures avant d'exposer les zones flashées au soleil. Même après 24 heures, assurez-vous que la peau ne présente plus de rougeurs dues aux flashes avant de l'exposer au soleil.
- Pendant les deux semaines qui suivent la séance, couvrez les zones flashées quand vous allez au soleil ou utilisez un écran total d'indice SPF 30+.
- L'exposition au soleil sans protection des zones tout juste flashées peut accroître le risque d'effets secondaires et de réactions cutanées. Reportez-vous au chapitre « Utilisation de l'appareil », section « Éventuels effets secondaires et réactions cutanées ».

Bronzage à la lumière artificielle

- Suivez les instructions décrites ci-dessus dans « Exposition au soleil avant la séance » et « Exposition au soleil après la séance ».

Bronzage avec des crèmes

- Si vous avez utilisé une crème de bronzage artificiel, attendez la disparition totale du bronzage artificiel avant d'utiliser Philips Lumea.

Remarque : Pour plus d'informations sur les réactions cutanées indésirables, reportez-vous au chapitre « Utilisation de l'appareil », section « Éventuels effets secondaires et réactions cutanées ».

Utilisation de l'appareil

Reportez-vous au tableau du chapitre « Avant utilisation », section « Réglage de l'intensité lumineuse », pour connaître les intensités lumineuses les plus adaptées à la couleur de vos poils et à la pigmentation de votre peau. Utilisez l'appareil dans une pièce **bien éclairée** de manière à réduire l'impression lumineuse du flash. Rasez la zone à flasher avant d'utiliser l'appareil (voir le chapitre « Avant utilisation », section « Préparation des zones à flasher »).

Si, à un moment, Lumea provoque une douleur intolérable, réduisez l'intensité lumineuse jusqu'à ce que l'utilisation du produit redevienne plus confortable. Si vous remarquez des réactions cutanées plus importantes qu'une légère rougeur, arrêtez immédiatement la séance et lisez la section « Éventuels effets secondaires et réactions cutanées », dans le présent chapitre.

Première utilisation et test cutané

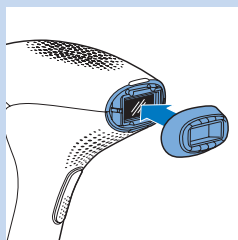

1 Fixez l'accessoire corps à l'appareil.

L'accessoire corps peut être utilisé pour épiler les poils indésirables sur toutes les parties du corps situées en dessous du cou (pour connaître les exceptions, reportez-vous au chapitre « Important », section « Contre-indications »).

2 Choisissez une zone proche de celle que vous allez flasher.

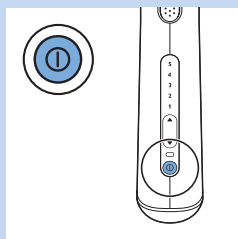

3 Mettez l'appareil en marche en appuyant sur le bouton marche/arrêt.

► L'appareil se met toujours en marche au réglage le plus bas.

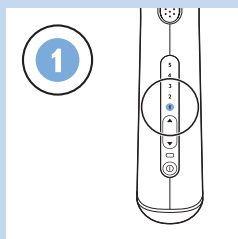

4 Appliquez un flash à l'intensité la plus faible recommandée pour votre type de peau (pour savoir comment émettre un flash, consultez les étapes 6 à 9 de la section « Utilisation ultérieure » du présent chapitre).

5 Tant que l'utilisation de Lumea reste sans douleur, augmentez l'intensité d'un niveau dans la plage recommandée pour votre type de peau et appliquez un flash pour chaque intensité. N'appliquez pas plus d'un flash à un même endroit.

6 Après ce test, attendez 24 heures et vérifiez si votre peau a réagi. Si elle présente des réactions, lors des utilisations ultérieures, choisissez l'intensité la plus élevée n'ayant pas provoqué de réaction cutanée.

Lors de la première utilisation, nous vous conseillons d'effectuer un test sur la zone à flasher pour voir comment votre peau réagit et pour vous habituer à cette méthode d'épilation.

Utilisation ultérieure

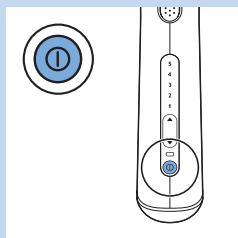

1 Avant chaque séance, nettoyez l'embout, le verre filtrant et le cadre métallique à l'intérieur de l'embout de Philips Lumea. Pour en savoir plus, reportez-vous au chapitre « Nettoyage et entretien ».

2 Mettez l'appareil en marche en appuyant sur le bouton marche/arrêt.

Remarque : Il est normal que l'appareil et l'accessoire chauffent au cours de l'utilisation.

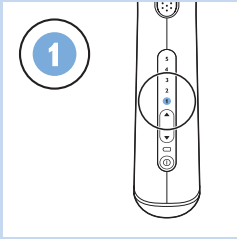

- 3** Commencez chaque séance en sélectionnant très soigneusement l'intensité lumineuse en fonction de la sensibilité de votre peau et de votre sensation de confort.

Pour plusieurs raisons, votre peau peut réagir différemment selon les jours/occasions, notamment après bronzage. Pour plus d'informations, reportez-vous à la section « Éventuels effets secondaires et réactions cutanées », dans le présent chapitre.

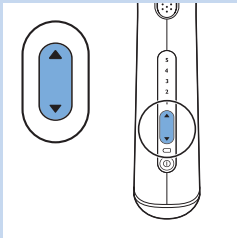

- 4** Appuyez sur le bouton ▲ pour augmenter l'intensité, et sur le bouton ▼ pour la diminuer.

- ▮ À chaque fois que vous appuyez sur le bouton, le voyant d'intensité correspondant au niveau clignote au bout de quelques secondes.

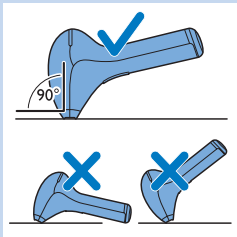

- 5** Placez l'appareil perpendiculairement à la peau de sorte que l'accessoire et l'anneau de sécurité soient en contact avec la peau.

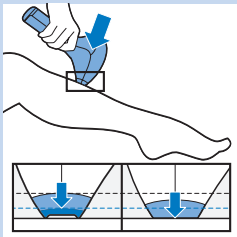

- 6** L'anneau de sécurité doit exercer une légère pression sur la peau, de manière à ce que le contact soit total.

Remarque : L'anneau de sécurité est équipé d'interrupteurs de contact servant de système de sécurité de l'appareil. Il évite tout flash indésirable lorsque l'appareil ne touche pas la peau.

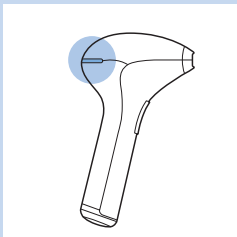

- ▮ Le voyant « Prêt-à-flasher » situé à l'arrière de l'appareil s'allume en vert lorsque tous les interrupteurs de contact de l'anneau de sécurité sont en contact avec la peau et que l'appareil est chargé. Ceci peut prendre quelques secondes.

Conseil : Pour faciliter l'utilisation, étirez la peau à flasher. Il vous faudra peut-être exercer une pression plus forte sur les zones moins fermes du corps pour que tous les interrupteurs de contacts s'enfoncent.

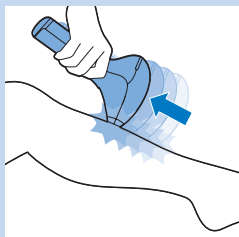
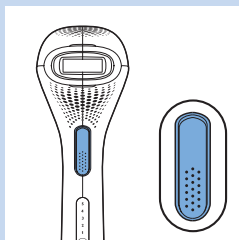

7 Appuyez sur le bouton du flash pour émettre un flash. Vous avez à présent deux possibilités pour émettre un autre flash :

A Maintenez le bouton du flash enfoncé. L'appareil émet un flash après l'autre tant que l'anneau de sécurité est entièrement en contact avec la peau. Immédiatement après que l'appareil a émis un flash, faites glisser l'appareil jusqu'à la zone suivante. Veillez à presser toute la surface de l'anneau de sécurité sur la peau.

Ce mode « glisser-flasher » est particulièrement adapté au flashage de zones plus grandes comme les jambes.

B Relâchez le bouton du flash après chaque flash. Pour le flash suivant, placez l'appareil sur la zone immédiatement contiguë à la dernière zone flashée. Veillez à presser toute la surface de l'anneau de sécurité sur la peau.

Ce mode « Step & Flash », flashage zone par zone, garantit une épilation précise des genoux ou des chevilles par exemple.

Remarque : Après quelques secondes, l'appareil est prêt à émettre un nouveau flash. Veillez donc à le déplacer immédiatement après le dernier flash.

Ne flashez pas plusieurs fois la même zone au cours d'une même séance. Cela n'améliore pas l'efficacité de l'épilation, mais augmente le risque de réactions cutanées.

Remarque : La lumière visible produite par l'appareil correspond au flash reflété par la peau, et ne représente aucun danger pour vos yeux. Il n'est pas nécessaire de porter des lunettes de protection pendant l'utilisation.

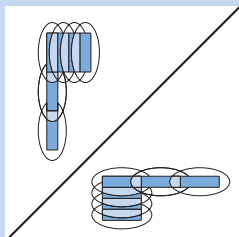

8 Pour vous assurer que toutes les zones sont flashées, veillez à ce que les zones d'application successives se chevauchent légèrement. Seule la lumière émise par le verre filtrant de sortie de lumière est efficace. Assurez-vous que les flashes sont rapprochés.

9 À la fin de la séance, mettez l'appareil hors tension.

10 Vérifiez si des poils et de la poussière ne sont pas présents sur le verre filtrant et l'accessoire, et nettoyez l'appareil après utilisation. Reportez-vous au chapitre « Nettoyage et entretien ».

Recommandations relatives à la séance

Durée moyenne de la séance

Zone	Durée approximative d'une séance
Aisselles	1 minute par aisselle
Maillot	1 minute par côté
Bikini	4 minutes
Demi-jambe	8 minutes
Jambe entière	14 minutes

Remarque : Les durées moyennes des séances indiquées ci-dessus ont été observées au cours de tests et d'études. La durée des séances peut varier d'une personne à l'autre.

Remarque : À pleine charge, la batterie permet d'émettre au moins 370 flashes d'une intensité de 5. La capacité d'utilisation de l'appareil dépend de la taille de la zone à flasher et de l'intensité utilisée.

Utilisation de l'appareil sur les jambes

Consultez le tableau du chapitre « Avant utilisation », section « Réglage de l'intensité lumineuse » pour déterminer les intensités lumineuses recommandées pour vos jambes.

- Vous pouvez déplacer l'appareil de haut en bas ou en transversale, selon votre confort.

Remarque : Les zones osseuses telles que le tibia et les chevilles sont plus sensibles que d'autres. Si vous pressez l'accessoire très fort sur ces zones, la peau peut être plus susceptible de développer des réactions cutanées comme des irritations ou des rougeurs. Reportez-vous à la section « Éventuels effets secondaires et réactions cutanées », dans le présent chapitre. Pressez l'accessoire sur la peau suffisamment fort pour que le voyant « Prêt-à-flasher » s'allume, mais pas plus.

Conseil : L'appareil peut laisser des marques sur la peau au niveau des zones flashées. Ces marques peuvent vous aider à identifier le point de chevauchement des zones flashées.

Si vous utilisez l'appareil sur toute la longueur de vos jambes, vous devrez peut-être le recharger au cours de l'opération. Ceci est normal. La capacité d'utilisation de l'appareil dépend de la taille de la zone à flasher et de l'intensité utilisée.

Conseil : De nombreux utilisateurs combinent l'épilation des jambes à d'autres activités : par exemple regarder la télévision ou écouter de la musique. Essayez, vous aussi : l'expérience sera plus agréable et reposante.

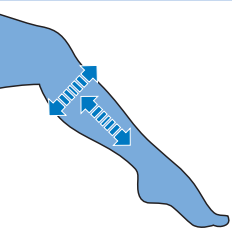

Utilisation de l'appareil pour l'épilation du maillot

Consultez le tableau du chapitre « Avant utilisation », section « Réglage de l'intensité lumineuse » pour déterminer les intensités lumineuses recommandées pour le maillot.

En principe, Philips Lumea a été conçu pour flasher entièrement la zone du maillot (style « Brésilien » ou « Hollywood », par exemple) en douceur et en toute sécurité. Utilisez un réglage plus bas sur la peau plus sombre de la zone du maillot. N'utilisez pas l'appareil sur les lèvres intérieures, le vagin et l'anus. Les hommes qui souhaitent épiler leur zone pubienne ne doivent pas utiliser l'appareil sur le scrotum.

Remarque : *Pour des raisons d'hygiène, nettoyez toujours l'accessoire corps avant de commencer à flasher une autre partie du corps.*

Utilisation de l'appareil sur les aisselles

Consultez le tableau du chapitre « Avant utilisation », section « Réglage de l'intensité lumineuse » pour déterminer les intensités lumineuses recommandées pour vos aisselles.

Veillez à éliminer soigneusement toute trace de déodorant, parfum, crème ou autre produit d'hygiène de vos aisselles avant de vous flasher.

Conseil : *Pour des résultats optimaux, tenez-vous face à un miroir de façon à obtenir une bonne visibilité de la zone à flasher et à bien distinguer le voyant « Prêt-à-flash ». Levez votre bras et placez votre main au niveau de votre cou pour tendre la peau de l'aisselle. De cette façon, vous pouvez maintenir plus facilement l'anneau de sécurité en contact avec la peau, pour une séance plus aisée.*

Remarque : *La lumière réfléchie ne représente aucun danger pour vos yeux. Si elle produit une sensation désagréable, fermez les yeux lorsque vous déclenchez un flash.*

Pour des résultats optimaux

- Il est normal que des poils restent visibles après les premières séances. Pour plus d'informations, reportez-vous au chapitre « Introduction », section « Fonctionnement de l'appareil ».
- Pour éliminer efficacement tous les poils et bloquer la réactivation des follicules pileux, les séances doivent être répétées toutes les deux semaines pendant les deux premiers mois. Vous aurez alors une peau douce. Pour obtenir des astuces qui vous permettront de prolonger ces résultats, reportez-vous à la section « Phase d'entretien ».



Phase d'entretien

- Pour une peau durablement lisse, nous vous recommandons de renouveler les séances toutes les 4 à 8 semaines. La durée entre chaque séance peut varier selon la repousse des poils de chacun et également selon les différentes parties du corps. Si vos poils ont repoussé en abondance entre deux séances, réduisez simplement l'intervalle entre les séances, en veillant toutefois à respecter une fréquence maximale de deux semaines. En choisissant une fréquence supérieure à celle recommandée, vous augmentez le risque de réactions cutanées sans gagner en efficacité.

Éventuels effets secondaires et réactions cutanées

Réactions cutanées courantes :

- Des rougeurs et/ou des fourmillements, des picotements ou une sensation de chaleur sur la peau peuvent apparaître. Cette réaction est bénigne et passagère.
- Une réaction cutanée semblable à un coup de soleil peut apparaître momentanément sur la zone flashée. Si elle persiste plus de trois jours, consultez votre médecin.
- L'association du rasage et de l'utilisation de Lumea peut assécher la peau et provoquer des irritations. Cette réaction est sans danger et disparaît en quelques jours. Vous pouvez rafraîchir la zone avec de la glace ou un gant de toilette mouillé. Si la sécheresse persiste, vous pouvez appliquer une lotion hydratante non parfumée sur la zone flashée 24 heures après l'opération.

Effets secondaires rares :

- Brûlures, rougeur excessive et enflure : ces réactions se produisent très rarement. Elles sont provoquées par l'utilisation d'une intensité lumineuse trop élevée pour votre couleur de peau. Si ces réactions persistent plus de trois jours, consultez votre médecin. Attendez que la peau soit entièrement guérie avant de recommencer la séance, et utilisez une intensité lumineuse moins élevée.
- Altération de la pigmentation de la peau : ceci se produit très rarement. L'altération de la pigmentation de la peau se manifeste par une plaque plus foncée (hyperpigmentation) ou plus claire (hypopigmentation) que la zone qui l'entoure. Elle est provoquée par l'utilisation d'une intensité lumineuse trop élevée pour votre couleur de peau. Si elle persiste plus de 2 semaines, consultez votre médecin. Ne flashez pas les zones atteintes tant que l'altération de la pigmentation n'a pas disparu et que votre peau n'a pas retrouvé sa couleur normale.
- Infection et inflammation cutanées : très rares, elles peuvent être causées par l'utilisation de l'appareil sur des plaies ou des coupures provoquées par le rasage, sur des plaies existantes ou sur des poils incarnés.
- Douleur excessive : celle-ci peut apparaître pendant ou après la séance si vous avez utilisé l'appareil sur une peau non rasée, à une intensité lumineuse trop élevée pour votre couleur de peau, si vous flashez plusieurs fois sur la même zone et si vous utilisez l'appareil sur des plaies ouvertes, inflammations, infections, tatouages, brûlures, etc. Pour plus d'informations, reportez-vous au chapitre « Important », section « Contre-indications ».

Après utilisation

- N'appliquez pas de produits cosmétiques parfumés sur les zones tout juste flashées.
- N'utilisez pas de déodorant immédiatement après avoir flashé les aisselles. Attendez que les rougeurs aient totalement disparu.
- Pour obtenir des informations sur l'exposition au soleil et le bronzage artificiel, reportez-vous au chapitre « Avant utilisation », section « Conseils de bronzage ».

Nettoyage et entretien

Pour garantir des résultats optimaux et une longue durée de fonctionnement, nettoyez l'appareil avant et après chaque utilisation et, si nécessaire, pendant la séance. L'appareil perd son efficacité si vous ne le nettoyez pas correctement.

Ne nettoyez jamais l'appareil ou ses composants sous le robinet ou au lave-vaisselle.

N'utilisez jamais d'éponges à récurer, de produits abrasifs ou de détergents agressifs tels que l'essence ou l'acétone pour nettoyer l'appareil.

Ne rayez jamais le verre filtrant ou la surface métallique à l'intérieur des accessoires.

Remarque : Veillez à ce que de la crasse ne bloque pas les interrupteurs de contact sur l'anneau de sécurité.

Remarque : Arrêtez d'utiliser l'appareil lorsqu'il n'est plus possible de nettoyer le verre filtrant ou l'accessoire. Pour en savoir plus sur le remplacement, reportez-vous au chapitre « Commande d'accessoires ».

- 1** Éteignez l'appareil, débranchez-le et laissez-le refroidir.

Remarque : Le verre filtrant chauffe pendant l'utilisation. Assurez-vous qu'il a refroidi avant de le nettoyer.

- 2** Pour retirer l'accessoire, placez vos doigts dans les renforcements situés en haut et en bas de l'appareil, puis tirez doucement. L'accessoire devrait se retirer facilement.

- 3** À l'aide du tissu de nettoyage fourni avec l'appareil, humidifié de quelques gouttes d'eau, nettoyez les pièces suivantes :

- Le verre filtrant
- La surface extérieure de l'embout
- Le cadre métallique à l'intérieur de l'embout

Remarque : Si l'eau n'est pas assez efficace, nettoyez les pièces mentionnées ci-dessus avec quelques gouttes d'alcool fort.

Remarque : Un verre filtrant et/ou un accessoire sales peuvent ressembler à cette image. N'oubliez pas de nettoyer l'appareil avant et après chaque utilisation et, si nécessaire, pendant la séance, en suivant les instructions de cette section.

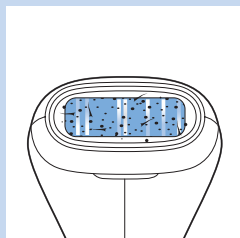
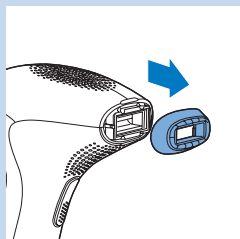

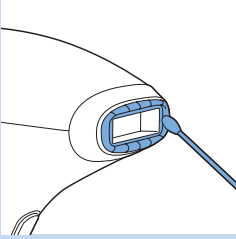

Conseil : Si vous ne pouvez plus nettoyer les bords de l'embout à l'aide du chiffon fourni, utilisez un coton-tige. Veillez à débarrasser l'embout ou le verre filtrant de toute peluche ou fibre.

- 4 Si nécessaire, nettoyez l'extérieur de l'appareil à l'aide du tissu de nettoyage fourni avec l'appareil.

Rangement

- 1 Éteignez l'appareil, débranchez-le et laissez-le refroidir.
- 2 Nettoyez l'appareil avant de le ranger.
- 3 Rangez l'appareil dans un lieu sec et exempt de poussière, à une température comprise entre 0°C et 60°C.

Environnement

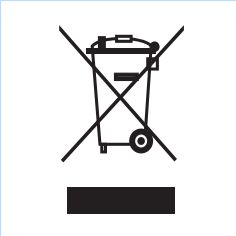

- Lorsqu'il ne fonctionnera plus, ne jetez pas l'appareil avec les ordures ménagères, mais déposez-le à un endroit assigné à cet effet, où il pourra être recyclé. Vous contribuerez ainsi à la protection de l'environnement.



- La batterie rechargeable intégrée contient des substances qui peuvent nuire à l'environnement. Veillez à toujours retirer la batterie avant de mettre l'appareil au rebut ou de le déposer à un endroit assigné à cet effet. Déposez la batterie usagée à un endroit assigné à cet effet. Si vous n'arrivez pas à les retirer de l'appareil, vous pouvez apporter ce dernier dans un Centre Service Agréé Philips qui prendra toute l'opération en charge pour préserver l'environnement.

Retrait des batteries rechargeables

Ne retirez la batterie que lorsqu'elle est complètement déchargée.

- 1 Débranchez l'appareil de l'adaptateur.
- 2 Laissez l'appareil fonctionner jusqu'à ce que la batterie soit complètement vide. Allumez l'appareil et émettez des flashes jusqu'à ce que vous ne puissiez plus allumer l'appareil.

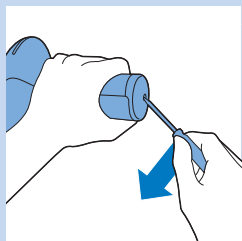

- 3** Insérez un poinçon ou autre outil pointu dans le couvercle de l'appareil pour le détacher.

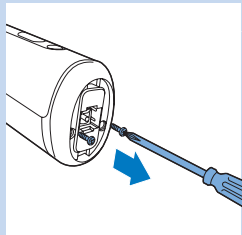

- 4** Dévissez les deux vis situées en bas du manche à l'aide d'un tournevis.

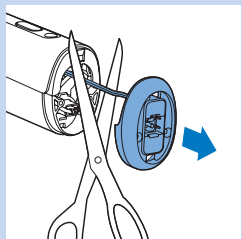

- 5** Retirez la partie inférieure de la poignée et coupez les deux fils connectés à la partie inférieure de l'appareil.

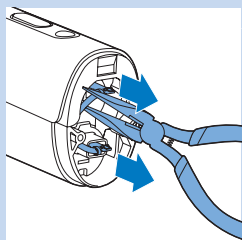

- 6** À l'aide d'une pince à bec long, tirez sur les connecteurs de la batterie pour les détacher des bornes de la batterie.

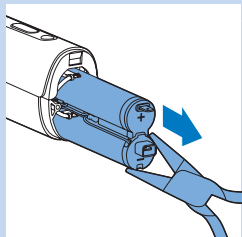

- 7** Utilisez cette pince pour retirer la batterie rechargeable de l'appareil.

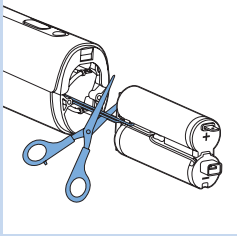

- 8** Coupez les deux fils l'un après l'autre pour éviter tout accident dû à une charge résiduelle éventuelle.

Garantie et assistance

Si vous avez besoin d'une assistance ou d'informations supplémentaires, consultez le site Web www.philips.com/support ou lisez le dépliant séparé sur la garantie internationale.

Spécificités techniques

Modèle SC2004

Tension nominale	100-240V
Fréquence nominale	50-60 Hz
Entrée nominale	7,5 W
Protection contre les électrocutions	Classe II
Niveau de protection	IP 30 (EN 60529)
Conditions de fonctionnement	Température : +15 °C à +35 °C Taux d'humidité relative : 25 à 95 %
Conditions de stockage	Température : 0 à +60°C Humidité relative : 5 % à 95 %
Spectre de l'accessoire	> 570 nm
Batterie lithium-ion	2 x 3,7V ; 1 500 mAh

Dépannage

Cette rubrique présente les problèmes les plus courants que vous pouvez rencontrer avec votre appareil. Si vous ne parvenez pas à résoudre le problème à l'aide des informations ci-dessous, rendez-vous sur www.philips.com/support pour consulter les questions fréquemment posées, ou contactez le Service Consommateurs de votre pays.

Problème	Cause possible	Solution
L'appareil ne fonctionne pas.	Les batteries rechargeables sont vides.	Rechargez l'appareil (voir le chapitre « Charge »).
	L'appareil est défectueux.	Contactez le Service Consommateurs de votre pays, votre revendeur Philips ou un Centre Service Agréé Philips.
L'appareil s'éteint sans prévenir.	La batterie rechargeable est vide.	Rechargez l'appareil (voir le chapitre « Charge »).
L'adaptateur secteur chauffe au cours de la charge.	Ce phénomène est normal.	Aucune action n'est requise.
Le voyant de charge ne s'allume pas lorsque je branche la petite fiche sur la prise de l'appareil.	Vous n'avez pas branché l'adaptateur sur la prise secteur.	Insérez la petite fiche dans la prise de l'appareil et branchez l'adaptateur sur la prise secteur.
	La prise n'est pas alimentée.	Branchez un autre appareil sur la prise secteur pour vérifier qu'elle est alimentée. Si la prise est alimentée mais que l'appareil ne se charge toujours pas, contactez le Service Consommateurs Philips de votre pays, votre revendeur Philips ou un Centre Service Agréé Philips.
	L'adaptateur n'est pas branché correctement sur la prise secteur et/ou la petite fiche n'est pas insérée correctement dans la prise de l'appareil.	Assurez-vous que l'adaptateur est branché correctement sur la prise secteur et/ou que la petite fiche est insérée correctement dans la prise de l'appareil.
	L'appareil est défectueux.	Contactez le Service Consommateurs de votre pays, votre revendeur Philips ou un Centre Service Agréé Philips.
L'appareil est allumé, mais je ne parviens pas à augmenter ou à diminuer l'intensité lumineuse.	L'appareil doit être réinitialisé.	Pour réinitialiser l'appareil, éteignez-le, puis rallumez-le. Si vous ne parvenez toujours pas à régler l'intensité lumineuse, contactez le Service Consommateurs Philips de votre pays, votre revendeur Philips ou un Centre Service Agréé Philips.
Le voyant « prêt-à-flasher » ne s'allume pas lorsque je place l'appareil sur ma peau.	L'accessoire équipé de l'anneau de sécurité n'est pas correctement placé sur la peau.	Placez l'appareil perpendiculairement à la peau, de manière à ce que tous les interrupteurs de contact touchent la peau, puis vérifiez que le voyant « prêt-à-flasher » est allumé et appuyez sur le bouton du flash.

Problème	Cause possible	Solution
		Si le problème n'est pas résolu, placez l'appareil sur une zone de votre corps où il est facile d'établir un bon contact, par exemple sur votre avant-bras, puis vérifiez que le voyant « prêt-à-flasher » est allumé. Si ce n'est pas le cas alors que l'appareil touche votre peau, contactez le Service Consommateurs Philips de votre pays, votre revendeur Philips ou un Centre Service Agréé Philips.
	L'anneau de sécurité est sale.	Nettoyez soigneusement l'anneau de sécurité. Si vous ne parvenez pas à le faire, contactez le Service Consommateurs Philips de votre pays, votre revendeur Philips ou un Centre Service Agréé Philips pour remplacer l'accessoire.
Le voyant « Prêt-à-flasher » ne s'allume pas lorsque je place l'embout sur ma peau, mais le ventilateur fonctionne.	La protection anti-surchauffe a été activée.	Lorsque la protection anti-surchauffe a été activée, le ventilateur continue à fonctionner. N'éteignez pas l'appareil et laissez-le refroidir pendant environ 15 minutes avant de reprendre l'utilisation. Si le voyant « prêt-à-flasher » ne s'allume pas lorsque vous placez l'appareil sur votre peau, contactez le Service Consommateurs Philips de votre pays, votre revendeur Philips ou un Centre Service Agréé Philips.
Le voyant « prêt-à-flasher » est vert mais l'appareil n'émet pas de flash lorsque j'appuie sur le bouton du flash.	L'appareil doit être réinitialisé.	Pour réinitialiser l'appareil, éteignez-le, puis rallumez-le. Si le voyant « prêt-à-flasher » est vert, mais que l'appareil n'émet toujours pas de flash lorsque vous appuyez sur le bouton du flash, contactez le Service Consommateurs Philips de votre pays, votre revendeur Philips ou un Centre Service Agréé Philips.
L'appareil devient chaud en cours d'utilisation.	Ce phénomène est normal.	Aucune action n'est requise.
L'appareil n'indique pas l'intensité lumineuse 1 lorsque je l'allume.	L'appareil doit être réinitialisé.	Pour réinitialiser l'appareil, éteignez-le, puis rallumez-le. Si l'appareil n'indique toujours pas l'intensité lumineuse 1, contactez votre Service Consommateurs Philips, votre revendeur Philips ou un Centre Service Agréé Philips.
L'appareil produit une odeur étrange.	L'accessoire et/ou le verre filtrant est sale.	Nettoyez soigneusement l'accessoire. Si vous ne parvenez pas à le faire, contactez le Service Consommateurs Philips de votre pays, votre revendeur Philips ou un Centre Service Agréé Philips pour remplacer l'accessoire.
	Vous n'avez pas correctement rasé la zone à flasher.	Si la zone à flasher contient des poils, ceux-ci peuvent brûler au passage de l'appareil, ce qui produit une odeur étrange. Rasez correctement la zone à flasher avant d'utiliser l'appareil. Si le rasage irrite votre peau, tondez les poils aussi court que possible et utilisez une intensité qui vous convient.
	Vous avez rangé l'appareil dans un lieu poussiéreux.	L'odeur étrange se dissipera au bout de quelques flashes.

Problème	Cause possible	Solution
La peau est plus sensible que d'habitude pendant la séance.	L'intensité lumineuse que vous utilisez est trop élevée.	Vérifiez que vous avez sélectionné la bonne intensité lumineuse. Si nécessaire, diminuez l'intensité.
	Vous n'avez pas rasé les zones à flasher.	Rasez les zones à flasher avant d'utiliser l'appareil. Si le rasage irrite votre peau, tondez les poils aussi court que possible et utilisez une intensité qui vous convient.
	Le filtre UV du verre filtrant est cassé.	Si le filtre UV du verre filtrant est cassé, arrêtez d'utiliser l'appareil. Contactez le Service Consommateurs Philips de votre pays, votre revendeur Philips ou un Centre Service Agréé Philips.
	L'appareil est défectueux.	Contactez le Service Consommateurs de votre pays, votre revendeur Philips ou un Centre Service Agréé Philips.
Je ressens une douleur importante lorsque j'utilise l'appareil.	Vous n'avez pas rasé les zones à flasher.	Rasez les zones à flasher avant d'utiliser l'appareil. Si le rasage irrite votre peau, tondez les poils aussi court que possible et utilisez une intensité qui vous convient.
	Vous avez flashé une zone pour laquelle l'appareil n'est pas conçu.	L'appareil ne doit pas être utilisé sur le visage, les petites lèvres, le vagin, l'anus, les mamelons, les aréoles et à l'intérieur des narines et des oreilles. Les hommes ne doivent pas l'utiliser sur le visage ou le scrotum.
	Vous avez utilisé une intensité lumineuse trop élevée.	Réduisez l'intensité lumineuse à un niveau que vous trouvez confortable. Reportez-vous au chapitre « Avant utilisation », section « Réglage de l'intensité lumineuse ».
	L'appareil ne convient pas à votre couleur de peau.	N'utilisez pas l'appareil si votre peau est très foncée. Ne l'utilisez pas non plus si vos poils sont blond clair, roux, gris ou blancs.
Des rougeurs apparaissent sur les zones venant d'être flashées.	Il est normal d'observer de légères rougeurs ; celles-ci disparaissent rapidement.	Aucune action n'est requise.
La réaction cutanée suite à la séance dure plus longtemps qu'en temps normal.	Vous avez utilisé une intensité lumineuse trop élevée.	Sélectionnez une intensité lumineuse moins élevée la prochaine fois. Reportez-vous au chapitre « Avant utilisation », section « Réglage de l'intensité lumineuse ».
		Si la réaction cutanée persiste plus de 3 jours, contactez votre médecin.

Problème	Cause possible	Solution
L'épilation n'est pas satisfaisante.	Vous avez utilisé une intensité lumineuse trop basse.	Sélectionnez une intensité lumineuse plus importante la prochaine fois.
	Vous n'avez pas ménagé des chevauchements suffisants lorsque vous avez utilisé l'appareil.	Pour épiler correctement les poils, vous devez passer l'appareil de manière à ce que les zones flashées se chevauchent. Reportez-vous au chapitre « Utilisation de l'appareil », section « Utilisation ultérieure », étape 9.
	Vous n'utilisez pas l'appareil aussi souvent que nous le recommandons.	Pour réussir à épiler tous les poils et prévenir la réactivation des racines, les séances doivent être répétées toutes les deux semaines pendant les deux premiers mois. Pour une peau durablement douce, nous vous recommandons de renouveler les séances toutes les quatre à six semaines. La durée entre chaque séance peut varier selon la repousse des poils de chacun et également selon les différentes parties du corps. Si vos poils ont repoussé en abondance entre deux séances, réduisez simplement l'intervalle entre les séances, en veillant toutefois à respecter une fréquence maximale de deux semaines. En choisissant une fréquence supérieure à celle recommandée, vous augmentez le risque de réactions cutanées sans gagner en efficacité.
	L'appareil ne convient pas à votre couleur de peau ou de poils.	N'utilisez pas l'appareil si vos poils sont blond clair, roux, gris ou blancs. N'utilisez pas cet appareil non plus si votre peau est très foncée.
Les poils commencent à repousser sur certains points des zones flashées.	Vous n'avez pas ménagé des chevauchements suffisants lorsque vous avez utilisé l'appareil.	Pour épiler correctement les poils, vous devez passer l'appareil de manière à ce que les zones flashées se chevauchent. Reportez-vous au chapitre « Utilisation de l'appareil », section « Utilisation ultérieure », étape 9.
	Les poils repoussent dans le cadre de leur cycle de vie normal.	La repousse fait partie du cycle de vie normal des poils. Toutefois, les poils qui repoussent sont généralement plus fins et doux.

Sommario

Introduzione	81
Vantaggi	81
Tecnologia IPL (Intense Pulsed Light, tecnologia basata sulla luce pulsata) per l'uso a casa	81
Prevenzione efficace della ricrescita dei peli per una pelle sempre vellutata	81
Trattamento delicato, anche sulle aree del corpo più sensibili	82
Funzionamento senza filo per la massima libertà di movimento e flessibilità	82
Batteria duratura per il trattamento completo del corpo	82
Non sono necessarie parti di ricambio, nessun costo nascosto	82
Funzionamento della tecnologia IPL di Philips	82
Crescita dei peli	82
Principio di funzionamento	82
Descrizione generale	83
Importante	84
Pericolo	84
Avviso	84
Per evitare danni	84
Attenzione	85
Per evitare di compromettere la durata del sistema Philips Lumea, ricordate quanto segue:	85
Per chi non è adatto Philips Lumea?	85
Controindicazioni	85
Non usate l'apparecchio in gravidanza o se allattate.	85
Non usate l'apparecchio se avete una carnagione e/o un colore dei peli non adatto, cioè:	85
Non usate l'apparecchio se soffrite di una delle malattie sotto elencate, ossia:	85
Non usate l'apparecchio se assumete uno dei medicinali sotto elencati, ossia:	86
Non usate l'apparecchio sulle seguenti zone:	86
Non usate l'apparecchio se la pelle è scottata, è stata esposta al sole nelle ultime 48 ore o se avete un'abbronzatura artificiale.	87
Campi elettromagnetici (EMF)	87
Come ricaricare l'apparecchio	87
Predisposizione dell'apparecchio	88
Preparazione delle aree al trattamento	88
Impostazione dell'intensità luminosa	88
Intensità luminose consigliate (1-5)	89
Importante	89
Consigli per l'abbronzatura	90
Modalità d'uso dell'apparecchio	90
Primo utilizzo e test cutaneo	91
Utilizzo successivo	91
Indicazioni per il trattamento	94
Tempo di trattamento medio	94
Utilizzo dell'apparecchio sulle gambe	94
Utilizzo dell'apparecchio nell'area bikini	95
Utilizzo dell'apparecchio sulle ascelle	95
Come ottenere risultati ottimali	95

Fase di mantenimento	95
Possibili reazioni cutanee ed effetti collaterali	96
Dopo l'uso	97
Pulizia e manutenzione	97
Conservazione	98
Tutela dell'ambiente	98
Rimozione delle batterie ricaricabili	99
Garanzia e assistenza	100
Specifiche tecniche	100
Risoluzione dei problemi	100

Introduzione

Congratulazioni per l'acquisto e benvenuti in Philips! Per trarre il massimo vantaggio dall'assistenza Philips, registrate il vostro prodotto su www.philips.com/welcome.

La rimozione dei peli tramite la luce è uno dei metodi più efficaci per rimuovere la peluria superflua con risultati duraturi. Questo metodo di depilazione è diverso da quelli più diffusi in quanto riduce considerevolmente la ricrescita. Philips è impegnata nella ricerca in questo settore da quasi 10 anni, con il supporto dei migliori dermatologi. Ora potete utilizzare questa innovativa tecnologia direttamente a casa, ogni volta che volete.

Questo apparecchio è stato progettato e sviluppato per l'utilizzo da parte delle donne ma può essere usato altrettanto bene dagli uomini. Philips Lumea consente la rimozione dei peli superflui presenti al di sotto del collo, utilizzando l'accessorio in dotazione.

Philips Lumea è stato progettato per l'utilizzo da parte di una persona sola. Per ulteriori informazioni su Philips Lumea per visualizzare dei filmati sull'uso di Lumea, visitate la pagina Web www.philips.com/lumea. Controllate la nostra homepage regolarmente per aggiornamenti.

Vantaggi

Questo apparecchio offre i seguenti vantaggi:

Tecnologia IPL (Intense Pulsed Light, tecnologia basata sulla luce pulsata) per l'uso a casa

Philips Lumea utilizza una tecnologia basata sulla luce pulsata, denominata IPL (Intense Pulsed Light). La tecnologia IPL viene utilizzata anche nel mercato professionale della bellezza per la depilazione da quindici anni. Philips Lumea porta ora questa tecnologia innovativa per un utilizzo sicuro ed efficace nel comfort della vostra casa.

Prevenzione efficace della ricrescita dei peli per una pelle sempre vellutata

Questo metodo ritarda notevolmente la ricrescita dei peli e garantisce una pelle sempre liscia come la seta. I nostri studi hanno dimostrato una riduzione della ricrescita dei peli già dopo 2 trattamenti. Il risultato ottimale viene generalmente raggiunto dopo 4-5 trattamenti. Già da un trattamento all'altro potrete notare una riduzione dei peli. La rapidità e la durata dei risultati variano da persona a persona. Per ulteriori informazioni, vedere la sezione "Come ottenere risultati ottimali" nel capitolo "Modalità d'uso dell'apparecchio".

Trattamento delicato, anche sulle aree del corpo più sensibili

Philips Lumea è stato sviluppato in stretta collaborazione con dermatologi esperti ed è stato testato su oltre 2000 donne per un trattamento efficace e delicato anche sulle aree del corpo più sensibili e sul volto.

Funzionamento senza filo per la massima libertà di movimento e flessibilità

Dal momento che l'apparecchio è alimentato da batterie ricaricabili, è portatile e può essere utilizzato ovunque.

Batteria duratura per il trattamento completo del corpo

Una batteria completamente carica consente il trattamento completo del corpo (ascelle, zona bikini e parte inferiore delle gambe), senza interruzioni per ricaricare.*

*Basato sulla durata media del trattamento per ogni area e con le intensità consigliate per un utente.

Non sono necessarie parti di ricambio, nessun costo nascosto

Philips Lumea è dotato di una lampadina ad alte prestazioni che non richiede la sostituzione. Quest'ultima può generare oltre 100.000 flash di luce per mantenere risultati ottimali per oltre 5 anni* risparmiando allo stesso tempo il denaro per la sostituzione di lampadine costose.

*Basato sulla durata media del trattamento per ogni area e con le intensità consigliate per un utente.

Funzionamento della tecnologia IPL di Philips

Crescita dei peli

I peli crescono in modo diverso da persona a persona in base all'età, al metabolismo e ad altri fattori, ma generalmente il processo di crescita è composto da 3 fasi.

1 Fase di crescita (fase anagen)

I peli si sviluppano dal bulbo. In questa fase la concentrazione di melanina è altissima. La melanina è responsabile della pigmentazione dei peli. La concentrazione di melanina è anche il fattore determinante dell'efficacia di questo metodo. Solo i capelli nella fase di crescita sono sensibili al trattamento con la luce.

2 Fase di degradazione (fase catagen)

La crescita del pelo si interrompe, il bulbo si ritira e il pelo fuoriesce.

3 Fase di riposo (fase telogen)

Il vecchio pelo si separa dal bulbo e fuoriesce. Il bulbo rimane a riposo fino a quando l'orologio biologico gli ricorda che è il momento di attivarsi nuovamente e far crescere un altro pelo.

Principio di funzionamento

- L'apparecchio funziona riscaldando il pelo e il bulbo pilifero sotto la cute. La melanina contenuta nel pelo e nel bulbo pilifero assorbe gli impulsi luminosi emessi. Più scuro è il pelo, più luce è in grado di assorbire. Questo processo stimola il pelo ad entrare nella fase di riposo.

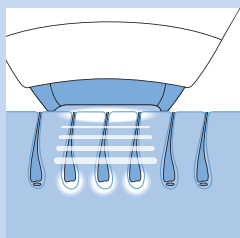
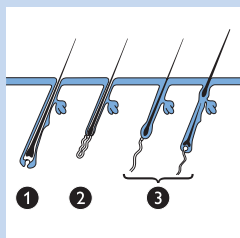

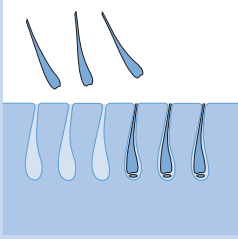

- Tra un trattamento e l'altro, i peli cadono naturalmente e la loro ricrescita è inibita. La caduta dei peli può richiedere una o due settimane.

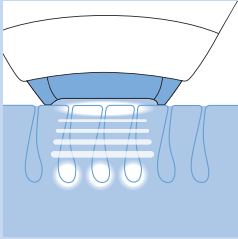

- Non è possibile ottenere una depilazione ottimale con una sola sessione, dal momento che sono sensibili al trattamento con la luce solo i peli nella fase crescente. I peli dell'area trattata si trovano generalmente in diverse fasi del ciclo di crescita. Per trattare efficacemente tutti i peli, è necessario ripetere più volte il trattamento a distanza di due settimane.

Un filtro ottico integrato protegge la cute dalla luce UV e garantisce la sicurezza dell'apparecchio.

Descrizione generale (fig. 5)

- 1 Finestra di emissione della luce con filtro UV integrato
- 2 Accessorio corpo (adatto per tutte le zone del corpo al di sotto del collo)
- 3 Cornice metallica dentro l'accessorio
- 4 Sistema di sicurezza (anello di sicurezza con interruttori a contatto)
- 5 Pulsante per l'emissione flash
- 6 Intensità della luce (1 - 5)
- 7 ▲ Pulsante aumento intensità
- 8 ▼ Pulsante diminuzione intensità
- 9 Spia ricarica e indicatore batteria scarica
- 10 Pulsante on/off
- 11 Presa apparecchio
- 12 Spia di luce pronta
- 13 Fori di ventilazione
- 14 Adattatore
- 15 Spinotto

Importante

Prima di utilizzare l'apparecchio, leggete attentamente il presente manuale e conservatelo per eventuali riferimenti futuri.

Pericolo



- L'acqua e l'elettricità rappresentano una combinazione pericolosa! Non usate l'apparecchio in ambienti umidi (ad esempio vicino a una vasca da bagno riempita d'acqua, a una doccia aperta o a una piscina).
- Non bagnate l'apparecchio e l'adattatore.
- Se l'apparecchio è rotto, non toccate le parti interne per evitare scariche elettriche.
- Non inserite mai alcun oggetto nell'apparecchio.

Avviso

- L'apparecchio non è destinato a persone (inclusi bambini) con capacità mentali, fisiche o sensoriali ridotte, fatti salvi i casi in cui tali persone abbiano ricevuto assistenza o formazione per l'uso dell'apparecchio da una persona responsabile della loro sicurezza.
- Adottate le dovute precauzioni per evitare che i bambini giochino con l'apparecchio.
- L'apparecchio non è destinato a bambine di età inferiore a 15 anni. Le ragazze di età compresa tra 15 e 18 anni possono utilizzarlo con il consenso e/o l'assistenza dei genitori o delle persone che ne fanno le veci. A partire da 19 anni è possibile utilizzare l'apparecchio liberamente.
- Ricaricate l'apparecchio solo con l'adattatore in dotazione.
- Non utilizzate l'apparecchio o l'adattatore se sono danneggiati.
- L'adattatore contiene un trasformatore. Non tagliate l'adattatore per sostituirlo con un'altra spina onde evitare situazioni pericolose.
- Nel caso in cui l'adattatore fosse danneggiato, dovrà essere sostituito esclusivamente con un adattatore originale al fine di evitare situazioni pericolose.
- Non usate l'apparecchio se il filtro UV della finestra di emissione della luce è rotto.

Per evitare danni

- Accertatevi che nei fori per la ventilazione non ci sia nulla che ostruisca il flusso dell'aria.
- Proteggete l'apparecchio da urti violenti, forti scosse o cadute.
- Se spostate l'apparecchio da un ambiente molto freddo a un ambiente molto caldo o viceversa, attendete circa 3 ore prima di utilizzarlo.
- Riponete l'apparecchio in un luogo privo di polvere.
- Non lasciate l'apparecchio incustodito quando è acceso. Spegnete sempre l'apparecchio dopo l'uso.
- Non esponete l'apparecchio alla luce diretta del sole o alla luce UV per troppe ore.
- Evitate che il flash venga emesso su superfici diverse dalla pelle. Ciò potrebbe causare seri danni all'accessorio e/o alla finestra di emissione della luce. Consentite l'emissione del flash solo quando l'apparecchio è a contatto con la pelle.

Attenzione

- Non usate mai l'apparecchio intorno agli occhi e vicino alle sopracciglia per evitare il rischio di danni agli occhi.
- Utilizzate questo apparecchio solo alle impostazioni adatte per il vostro tipo di pelle. Utilizzare l'apparecchio a impostazioni più elevate rispetto a quelle consigliate può accrescere il rischio di reazioni cutanee ed effetti collaterali.
- Questo apparecchio è stato realizzato unicamente per la depilazione in aree al di sotto del collo. Non utilizzatelo per altri scopi.

Per evitare di compromettere la durata del sistema Philips Lumea, ricordate quanto segue:

- Durante l'utilizzo, non esponete l'apparecchio a temperature inferiori a 15°C o superiori a 35°C.
- L'apparecchio è dotato di una protezione dal surriscaldamento integrata. In caso di surriscaldamento, il flash non viene emesso. Non spegnete l'apparecchio e lasciatelo raffreddare per circa 15 minuti prima di continuare il trattamento.
- Per qualunque controllo o riparazione, l'apparecchio dovrà essere affidato a un centro d'assistenza autorizzato Philips. L'intervento di manodopera non qualificata potrebbe compromettere la sicurezza dell'utente.
- Non utilizzate l'apparecchio nei casi riportati nella sezione "Controindicazioni".

Per chi non è adatto Philips Lumea?

Il sistema Philips Lumea non è adatto a tutti. Se una o più delle condizioni riportate di seguito corrispondono al vostro caso, questo apparecchio **non** è adatto a voi!

Controindicazioni

Non usate l'apparecchio in gravidanza o se allattate.

Non usate l'apparecchio se avete una carnagione e/o un colore dei peli non adatto, cioè:

- Se il colore naturale dei peli nelle aree da trattare è biondo chiaro, bianco, grigio o rosso.
- Se la vostra pelle è di tipo VI (vi scottate raramente o mai e vi abbronzate molto; avete la pelle nera brunastra o più scura). In questo caso, correte un alto rischio di sviluppare reazioni cutanee quali forte rossore, scottature o scolorimento quando utilizzate il sistema Philips Lumea. Consultate anche il capitolo "Modalità d'uso dell'apparecchio", sezione "Possibili reazioni cutanee ed effetti collaterali".

Non usate l'apparecchio se soffrite di una delle malattie sotto elencate, ossia:

- Se siete stati o siete affetti da cancro della pelle o altre forme di cancro localizzate nelle aree da sottoporre al trattamento.
- In caso di lesioni precancerose o di concentrazione di nei atipici nelle aree da sottoporre al trattamento.
- In caso di anamnesi di malattie del collagene, incluse cicatrici cheloidee o scarsa cicatrizzazione.

- In caso di anamnesi di malattie vascolari, ad esempio la presenza di vene varicose o ectasia vascolare nelle aree da sottoporre al trattamento.
- Se la pelle è particolarmente sensibile alla luce e sviluppa facilmente sfoghi cutanei o reazioni allergiche.
- In caso di infezioni, eczema, ustioni, infiammazione dei follicoli piliferi, lacerazioni aperte, abrasioni, cicatrici chirurgiche, herpes simplex, ferite o lesioni ed ematomi nelle aree da sottoporre al trattamento.
- Nel caso in cui il soggetto sia stato sottoposto a interventi chirurgici nelle aree da sottoporre al trattamento.
- In caso di reazioni epilettiche in presenza di flash.
- In caso di diabete, lupus eritematoso, porfiria o insufficienza cardiaca congestizia.
- In caso di disturbi emorragici.
- In caso di anamnesi di malattie immunosoppressive (inclusa l'infezione da HIV o AIDS).

Non usate l'apparecchio se assumete uno dei medicinali sotto elencati, ossia:

- Se la vostra pelle è stata recentemente o è attualmente sottoposta a trattamento con acido glicolico (AHA), acido salicilico (BHA), isotretinoine per uso topico e acido azelaico.
- In caso di assunzione di isotretinoine Accutane® o Roaccutane®, in qualsiasi forma, negli ultimi sei mesi: questo trattamento può rendere la cute più suscettibile a lacerazioni, ferite e irritazioni.
- Se assumete analgesici, in quanto riducono la sensibilità al calore.
- Se assumete medicinali o agenti che provocano fotosensibilità, controllate il foglietto illustrativo e, se sono evidenziate reazioni di fotosensibilità e fototossicità o se si sconsiglia l'esposizione al sole durante l'assunzione del prodotto, non utilizzate l'apparecchio.
- Se si assumono farmaci anticoagulanti, inclusa l'aspirina, in un dosaggio tale da non permetterne l'interruzione per almeno 1 settimana prima di ogni trattamento.
- Se si assumono farmaci immunosoppressivi.

Non usate l'apparecchio sulle seguenti zone:

- Sul volto.
- Su capezzoli, areole, piccole labbra, vagina, ano e all'interno delle narici e delle orecchie.
- Gli uomini non devono usarlo sullo scroto e sul volto.
- In caso di protesi artificiali, ad esempio in silicone, pace-maker, impianti sottocutanei (erogatori di insulina) o piercing.
- In caso di nei, lentiggini, vene evidenti, aree con pigmentazione più scura, cicatrici, anomalie cutanee, consultate il medico, in quanto il trattamento potrebbe provocare ustioni e una modifica del colore della pelle, rendendo potenzialmente più difficile l'identificazione di eventuali malattie della pelle (ad esempio, cancro alla pelle).
- Su verruche, tatuaggi o trucco permanente, in quanto il trattamento potrebbe provocare ustioni e una modifica del colore della pelle (ipopigmentazione o iperpigmentazione).
- Sulle aree dove utilizzate deodoranti a lunga durata, in quanto il trattamento potrebbe provocare reazioni cutanee. Consultate il capitolo "Modalità d'uso dell'apparecchio", sezione "Possibili reazioni cutanee ed effetti collaterali".

Non usate l'apparecchio se la pelle è scottata, è stata esposta al sole nelle ultime 48 ore o se avete un'abbronzatura artificiale.

- Tutti i tipi di abbronzatura possono influire sulla sicurezza del trattamento. Ciò è valido per l'esposizione ai raggi solari naturali e per i metodi di abbronzatura artificiali quali lozioni abbronzanti, solarium ecc. Se siete abbronzati o prevedete di abbronzarvi, consultate il capitolo "Predisposizione dell'apparecchio", sezione "Consigli per l'abbronzatura".

Nota: quest'elenco non è esaustivo. Se non siete sicuri di poter usare l'apparecchio, vi consigliamo di consultare un medico.

Campi elettromagnetici (EMF)

Questo apparecchio Philips è conforme a tutti gli standard e alle norme relativi all'esposizione ai campi elettromagnetici.

Come ricaricare l'apparecchio

Caricate completamente le batterie prima di utilizzare l'apparecchio per la prima volta e quando queste sono scariche. Una ricarica completa delle batterie richiede fino a 1 ora e 40 minuti.

Caricate l'apparecchio quando la spia di ricarica si illumina di arancione durante l'uso a indicare che la batteria è quasi scarica e si esaurirà presto. Le batterie completamente cariche forniscono almeno 370 flash con un'intensità luminosa pari a 5.

Effettuate una ricarica completa ogni 3 - 4 mesi, anche se non utilizzate l'apparecchio per un periodo di tempo prolungato.

Ricaricate l'apparecchio nel modo seguente:

- 1 Spegnete l'apparecchio.
- 2 Inserite lo spinotto nella presa dell'apparecchio e l'adattatore nella presa di corrente.
 - Quando l'apparecchio è in carica, la spia di ricarica emette una luce verde lampeggiante.
 - Quando le batterie sono completamente cariche, la spia di ricarica emette una luce fissa verde.

Note:

- Il riscaldamento della superficie dell'adattatore e dell'apparecchio durante la ricarica è un fenomeno normale.
- Non è possibile utilizzare l'apparecchio durante la ricarica.
- Questo apparecchio è dotato di un sistema di protezione da surriscaldamento della batteria e non si ricarica se la temperatura ambiente è superiore a 40°C.

Non coprite l'apparecchio e l'adattatore durante la ricarica.

- 3 Dopo la ricarica, scollegate l'adattatore dalla presa e lo spinotto dall'apparecchio.

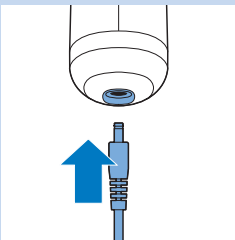
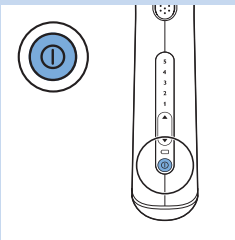

Predisposizione dell'apparecchio

Per ottenere risultati ottimali e per la massima efficacia, preparate le aree da sottoporre al trattamento nel modo descritto di seguito.

Preparazione delle aree al trattamento

- 1** Rasate le aree desiderate fin quando notate che i peli continuano a ricrescere.

Nota: Se l'ultima volta che vi siete depilati, avete rimosso i peli alla radice (epilazione, ceretta, ecc.), attendete fino a quando non notate una ricrescita significativa prima di utilizzare il sistema Philips Lumea. Non usate creme depilatorie al posto della rasatura.

Ricordate che effettuare il trattamento su aree non rasate o non rasate adeguatamente comporta una serie di effetti indesiderati:

- La finestra di emissione della luce e l'accessorio potrebbero contaminarsi con peli caduti e sporczia. Una finestra di emissione della luce e un accessorio contaminati possono ridurre la durata di funzionamento e l'efficacia dell'apparecchio. Bruciature o punti neri sulla finestra di emissione della luce e sull'accessorio possono inoltre causare dolore durante il trattamento o reazioni cutanee come rossore e scolorimento.
- I peli sulla pelle possono bruciare provocando un odore sgradevole.

- 2** Pulite la cute e assicuratevi che sia liscia, totalmente asciutta e priva di sostanze oleose (ad esempio, presenti nei prodotti cosmetici quali deodoranti, lozioni, profumi, creme abbronzanti e schermi solari).

- 3** Controllate l'apparecchio, in particolare che nella finestra di emissione della luce e nell'accessorio non vi siano peli incastrati, polvere e tessuti. Se notate contaminazioni, effettuate la pulizia dell'apparecchio seguendo le istruzioni al capitolo "Pulizia e manutenzione".

Note:

- Se la rasatura provoca ferite o lesioni, la cute potrebbe essere più sensibile e, talvolta, il trattamento a luce pulsata potrebbe provocare dolore.
- Quando il pelo smette di ricrescere, generalmente dopo 4-5 trattamenti, non è più necessario radere l'area prima di utilizzare l'apparecchio.

Impostazione dell'intensità luminosa

Il sistema Philips Lumea è un apparecchio sviluppato per l'uso a casa, pertanto non paragonabile agli apparecchi a luce pulsata professionali per quanto riguarda il dolore avvertito durante i trattamenti. Gli impulsi di luce generati dal sistema Philips Lumea sono più delicati rispetto a quelli degli apparecchi professionali, pertanto, potrete aspettarvi un trattamento **efficace e non doloroso**.

È necessario regolare l'intensità luminosa in base al colore della pelle e dei peli, impostando il livello che ritenere più adatto.

Nella tabella riportata di seguito, sono riportate le intensità luminose consigliate.

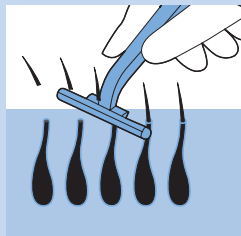

- 1 Consultate la seguente tabella per stabilire le intensità della luce più adatte al colore della pelle e dei peli e per verificare se questo metodo è adatto a voi (in caso contrario, nella tabella è riportata una “x”).
- 2 Ogni area del corpo, o anche parti di un’area del corpo, potrebbero richiedere una diversa intensità luminosa secondo la tabella riportata di seguito. Il metodo è più efficace alle più alte intensità, tuttavia occorre ridurre l’intensità luminosa se avvertite dolore o disagio.

Nota: L'intensità luminosa richiesta per le diverse aree del corpo potrebbe variare a causa dei diversi colori della pelle. Per esempio, la pelle della parte inferiore delle gambe può essere più scura della pelle delle ascelle a causa della maggiore esposizione al sole.

le persone con una pelle più scura corrono maggiori rischi di irritazioni cutanee in quanto la pelle assorbe una maggiore quantità di luce. In questo caso, si consiglia di utilizzare intensità minori.

Gli impulsi luminosi generano una sensazione di calore più o meno intensa sulla cute, ma non dovrebbero provocare dolore. Per impedire reazioni cutanee, consultate il capitolo “Modalità d’uso dell’apparecchio”, sezione “Possibili reazioni cutanee ed effetti collaterali”.

Intensità luminose consigliate (1-5)

Nella tabella riportata di seguito, la “x” indica che l’uso dell’apparecchio non è adatto a voi.

Colore della pelle e caratteristiche:	Bianca (si scotta sempre al sole e non si abbronzano)	Beige (si scotta facilmente al sole, raggiunge una scarsa abbronzatura)	Dorata (a volte si scotta al sole, raggiunge una buona abbronzatura)	Marrone chiaro (si scotta raramente al sole, raggiunge una rapida e buona abbronzatura)	Marrone scuro (si scotta raramente al sole, raggiunge un’ottima abbronzatura)	Nero (si scotta raramente o mai, raggiunge un’abbronzatura molto scura)
---------------------------------------	---	---	--	---	---	---

Colore dei peli:

biondo scuro/ castano chiaro/ castano/castano scuro/nero	4/5	4/5	4/5	3/4	1/2/3	x
bianco/grigio/ rosso/biondo chiaro	x	x	x	x	x	x

Importante

Per verificare se Philips Lumea è adatto a voi, consultate la sezione “Per chi non è adatto Philips Lumea?”.

Se avete esposto la pelle alla luce del sole o a un sistema di abbronzatura artificiale, potrebbe essere più scura rispetto al trattamento precedente. Controllate la tabella riportata sopra per determinare quali impostazioni sono adatte per il vostro colore di pelle.

Consigli per l'abbronzatura

Esposizione al sole prima del trattamento

- Se la vostra pelle è abbronzata, effettuate un test cutaneo (consultate il capitolo "Modalità d'uso dell'apparecchio", sezione "Primo utilizzo") sull'area da trattare per determinare l'intensità luminosa corretta. Se non viene effettuato il test, si rischia l'insorgenza di reazioni cutanee dopo il trattamento con Philips Lumea.
- Dopo l'esposizione al sole, aspettate almeno 48 ore prima di utilizzare l'apparecchio. L'esposizione al sole potrebbe scurire la pelle (abbronzatura) e/o causare scottature (arrossamento della pelle).
- Dopo 48 ore, verificate che sulla pelle non vi siano segni di scottature. Non utilizzate il sistema Philips Lumea finché la scottatura non scompare.
- Quando la scottatura scompare, effettuate un test cutaneo (consultate il capitolo "Modalità d'uso dell'apparecchio", sezione "Primo utilizzo") sull'area da trattare per stabilire l'intensità luminosa adeguata.

Esposizione al sole dopo il trattamento

- Aspettate almeno 24 ore dopo il trattamento prima di esporre le aree trattate al sole. Anche dopo 24 ore, assicuratevi che la pelle trattata non presenti più i rossori del trattamento prima di esporla al sole.
- Coprite le aree trattate quando vi esponete al sole oppure utilizzate uno schermo solare a protezione totale (SPF 30+) nelle due settimane successive al trattamento.
- L'esposizione al sole delle aree trattate senza protezione immediatamente dopo il trattamento può accrescere il rischio di reazioni cutanee ed effetti collaterali. Consultate il capitolo "Modalità d'uso dell'apparecchio", sezione "Possibili reazioni cutanee ed effetti collaterali".

Abbronzatura con luce artificiale

- Seguite le istruzioni delle sezioni "Esposizione al sole prima del trattamento" e "Esposizione al sole dopo il trattamento" di cui sopra.

Abbronzatura con creme

- Se avete utilizzato una lozione per l'abbronzatura artificiale, aspettate che l'abbronzatura artificiale scompaia del tutto prima di utilizzare il sistema Philips Lumea.

Nota: per ulteriori dettagli sulle reazioni cutanee indesiderate, consultate il capitolo "Modalità d'uso dell'apparecchio", sezione "Possibili reazioni cutanee ed effetti collaterali".

Modalità d'uso dell'apparecchio

Consultate la tabella delle intensità luminose consigliate nel capitolo "Predisposizione dell'apparecchio", sezione "Impostazione dell'intensità luminosa" per stabilire le intensità della luce più adatte al colore della pelle e dei peli. Usate l'apparecchio in una **stanza ben illuminata**; ciò riduce la luminosità percepita del flash. Rasate l'area che intendete trattare prima di usare l'apparecchio (consultate il capitolo "Predisposizione dell'apparecchio", sezione "Preparazione delle aree al trattamento").

Se in qualsiasi momento il trattamento diventa troppo doloroso, modificate l'impostazione della luce riducendo l'intensità luminosa finché il trattamento non comporta più disagi. Se notate reazioni cutanee più intense di un leggero rossore, interrompete immediatamente il trattamento e consultate la sezione "Possibili reazioni cutanee ed effetti collaterali" di questo capitolo.

Primo utilizzo e test cutaneo

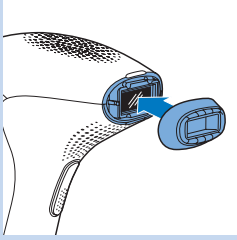

1 Inserite l'accessorio per il corpo sull'apparecchio.

L'accessorio per il corpo può essere usato per la depilazione di tutte le aree del corpo al di sotto del collo (per le eccezioni, consultate il capitolo "Importante", sezione "Controindicazioni").

2 Scegliete un'area vicina a quella che intendete trattare.

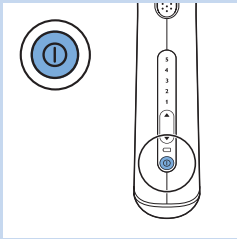

3 Premete il pulsante on/off per accendere l'apparecchio.

► L'apparecchio si avvia sempre automaticamente con l'impostazione di potenza minima.

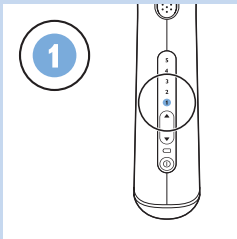

4 Applicare un flash alla minima intensità consigliata per il vostro tipo di pelle (per istruzioni su come emettere un flash, vedete i passaggi da 6 a 9 della sezione "Utilizzo successivo" in questo capitolo).

5 Fin quando non avvertite fastidio (nessun dolore), aumentate l'impostazione di un livello entro l'intervallo consigliato per il vostro tipo di pelle e applicate un flash per ogni impostazione. Non applicate più di un flash sullo stesso punto.

6 Dopo il test cutaneo, aspettate 24 ore e controllate le reazioni della pelle. In presenza di reazioni cutanee, selezionate l'impostazione più elevata che non ha comportato problemi per l'utilizzo successivo.

Quando utilizzate l'apparecchio per la prima volta, vi consigliamo di effettuare un test sull'area da trattare per verificare la vostra reazione cutanea e abituarvi al trattamento a luce pulsata.

Utilizzo successivo

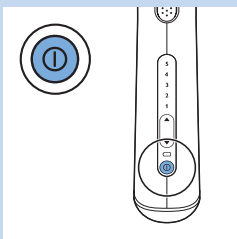

1 Prima di ogni trattamento, pulite l'accessorio, la finestra di emissione della luce e la cornice metallica all'interno dell'accessorio di Philips Lumea. Per ulteriori informazioni, consultate il capitolo "Pulizia e manutenzione".

2 Premete il pulsante on/off per accendere l'apparecchio.

Nota: Durante l'utilizzo, il riscaldamento dell'apparecchio e dell'accessorio è del tutto normale.

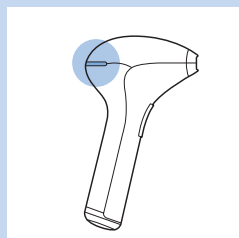
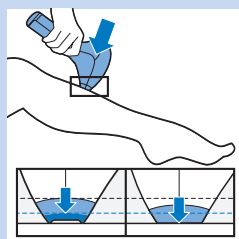
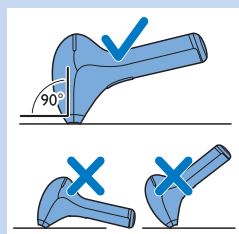
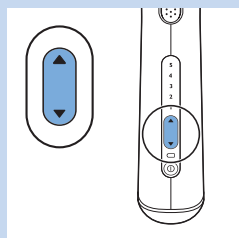
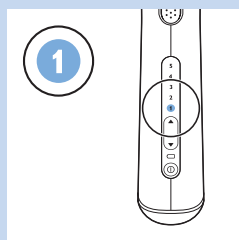

- 3** Iniziate ogni trattamento selezionando l'intensità luminosa con molta attenzione, in base alla sensibilità della pelle e al grado di comfort provato.

La pelle potrebbe reagire diversamente in giorni/occasioni differenti per una serie di motivi, in particolar modo dopo l'esposizione al sole. Per ulteriori informazioni, consultate la sezione "Possibili reazioni cutanee ed effetti collaterali" di questo capitolo.

- 4** Premete il pulsante ▲ per aumentare l'intensità. Per diminuirla, premete il pulsante ▼.
- ▮ Ad ogni pressione del pulsante, la spia dell'intensità corrispondente inizia a lampeggiare nel giro di pochi secondi.

- 5** Appoggiate l'apparecchio sulla cute con un angolo di 90°, in modo che l'accessorio e l'anello di sicurezza siano a contatto con la cute stessa.

- 6** Premete completamente l'anello di sicurezza sulla cute con una leggera pressione.

Nota: L'anello di sicurezza è dotato di interruttori a contatto che formano il sistema di sicurezza dell'apparecchio e impediscono l'emissione del flash in assenza di contatto con la cute.

- ▮ La spia di luce pronta sulla parte posteriore dell'apparecchio si illumina di verde quando tutti gli interruttori a contatto dell'anello di sicurezza si trovano sulla pelle e il dispositivo è carico. Ciò avviene nel giro di pochi secondi.

Consiglio: Per semplificare l'uso dell'apparecchio, tendete la cute nell'area desiderata. Nelle aree in cui la cute è più morbida, potrebbe essere necessario esercitare una maggiore pressione sull'apparecchio in modo da spingere all'interno tutti gli interruttori a contatto.

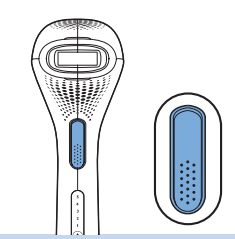

7 Per emettere un flash, premete il relativo pulsante. Ora avete 2 opzioni per emettere il flash successivo:

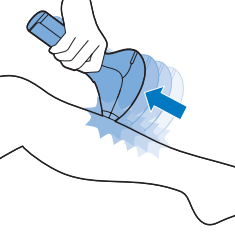

A Tenete il pulsante premuto. L'apparecchio emette un flash dopo l'altro finché l'anello di sicurezza è completamente a contatto con la pelle. Subito dopo che l'apparecchio ha emesso il flash, fate scorrere l'apparecchio alla successiva area. Assicuratevi che l'anello di sicurezza sia premuto completamente sopra la pelle.

Questa modalità di scorrimento ed emissione del flash è comoda soprattutto per il trattamento di aree grandi, come le gambe.

B Rilasciate il pulsante del flash dopo l'emissione. Per il flash successivo, posizionate l'apparecchio sull'area immediatamente vicina a quella precedentemente trattata. Assicuratevi che l'anello di sicurezza sia premuto completamente sopra la pelle.

Questa modalità di passaggio ed emissione del flash garantisce un trattamento preciso, ad esempio delle ginocchia o delle caviglie.

Nota: Dopo qualche secondo, l'apparecchio è di nuovo pronto, pertanto assicuratevi di spostarlo sulla successiva area subito dopo l'emissione del flash.

non trattate la stessa area più volte durante una sessione. Ciò non migliora l'efficacia del trattamento, ma aumenta il rischio di reazioni cutanee.

Nota: La luce visibile prodotta dall'apparecchio è il riflesso del flash sulla cute e non danneggia gli occhi. Non è necessario indossare occhiali protettivi durante l'utilizzo.

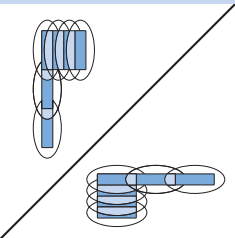

8 Per evitare che alcune aree restino escluse dal trattamento, quando appoggiate l'apparecchio sulla cute verificate sempre che vi sia una sorta di sovrapposizione con l'area appena trattata. La luce viene emessa solo dall'apposita finestra. Accertatevi che i flash prodotti siano vicini l'uno all'altro.

9 Al termine del trattamento, spegnete l'apparecchio.

10 Controllate che sulla finestra di emissione della luce e sull'accessorio non vi siano peli o sporczia e pulite l'apparecchio dopo l'uso (consultate il capitolo "Pulizia e manutenzione").

Indicazioni per il trattamento

Tempo di trattamento medio

Area	Durata approssimativa del trattamento
Ascelle	1 minuto per ascella
Area bikini	1 minuto per lato
Intera area bikini	4 minuti
Un polpaccio	8 minuti
Una gamba intera	14 minuti

Nota: ricerche e test hanno consentito di osservare i tempi di trattamento sopra riportati. I tempi di trattamento possono variare da persona a persona.

Nota: Le batterie completamente cariche offrono almeno 370 flash con un'intensità pari a 5. Il tempo di utilizzo dell'apparecchio dipende dalle dimensioni dell'area trattata e dall'impostazione dell'intensità utilizzata.

Utilizzo dell'apparecchio sulle gambe

Consultate la tabella delle intensità luminose consigliate nel capitolo "Predisposizione dell'apparecchio", sezione "Impostazione dell'intensità luminosa" per stabilire le impostazioni adatte per le vostre gambe.

- Potete muovere l'apparecchio verso l'alto e il basso o lungo la gamba nel modo per voi più comodo.

Nota: Le aree con ossa più esposte come la tibia e le caviglie sono più sensibili delle altre aree del corpo. Quando premete con forza l'accessorio su queste aree, la pelle può essere più facilmente soggetta a reazioni cutanee, come irritazione e rossore. Consultate la sezione "Possibili reazioni cutanee ed effetti collaterali" di questo capitolo. Premete l'accessorio sulla pelle finché non si accende la spia del flash, ma non di più.

Consiglio: L'apparecchio può lasciare delle impronte sulla pelle nelle aree sottoposte a trattamento. Queste impronte mostrano i punti in cui attuare la sovrapposizione delle aree trattate.

Se utilizzate l'apparecchio su tutta la lunghezza della gamba, potrete aver bisogno di ricaricarlo durante il trattamento. Si tratta di un fenomeno del tutto normale. Il tempo di utilizzo dell'apparecchio dipende dalle dimensioni dell'area trattata e dall'impostazione dell'intensità utilizzata.

Consiglio: Molti utenti effettuano i trattamenti alle gambe mentre fanno altro a casa come guardare la TV o ascoltare musica. Potete provare anche voi per rendere il trattamento più piacevole e rilassante.

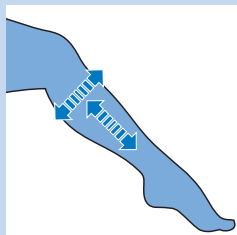

Utilizzo dell'apparecchio nell'area bikini

Consultate la tabella delle intensità luminose consigliate nel capitolo "Predisposizione dell'apparecchio", sezione "Impostazione dell'intensità luminosa" per stabilire le impostazioni adatte per la vostra area bikini. In linea di principio, Philips Lumea è sicuro e abbastanza delicato per il trattamento dell'intera area bikini (ad esempio per lo stile "Brasiliano" o "Hollywood"). Usate un'impostazione più bassa per la pelle con pigmentazione più scura e più delicata nell'area bikini. Non usate l'apparecchio su: piccole labbra, vagina e ano. Gli uomini che desiderano trattare la zona pubica non devono usare l'apparecchio sullo scroto.

Nota: per ragioni igieniche, pulite sempre l'accessorio per il corpo prima di iniziare il trattamento di un'altra area del corpo.

Utilizzo dell'apparecchio sulle ascelle

Consultate la tabella delle intensità luminose consigliate nel capitolo "Predisposizione dell'apparecchio", sezione "Impostazione dell'intensità luminosa" per stabilire le impostazioni adatte per le vostre ascelle. Accertatevi di rimuovere qualunque deodorante, profumo, crema o altro prodotto per la cura della pelle dalle ascelle prima del trattamento.

Consiglio: Per ottenere risultati ottimali sulle ascelle, mettetevi in piedi davanti a uno specchio per avere una buona visione dell'area da trattare e della spia di luce pronta. Alzate il braccio e posizionate la mano sul collo per tendere la pelle dell'ascella. In questa maniera l'anello di sicurezza può essere premuto più facilmente sulla pelle e il trattamento risulta più agevole.

Nota: la luce riflessa non nuoce agli occhi. Se la luce dispersa dovesse risultare fastidiosa, chiudete gli occhi al momento dell'emissione del flash.

Come ottenere risultati ottimali

- Dopo pochi trattamenti, è normale che i peli siano ancora visibili. (per ulteriori informazioni, consultate il capitolo "Introduzione", sezione "Principio di funzionamento").
- Per rimuovere con successo tutti i peli ed evitare che il bulbo pilifero diventi di nuovo attivo, i trattamenti devono essere ripetuti ogni due settimane per i primi due mesi. La vostra pelle dovrebbe quindi essere liscia e senza peli. Leggete la sezione "Fase di mantenimento" per scoprire come mantenere questi risultati.

Fase di mantenimento

- Per mantenere la pelle liscia, vi consigliamo di ripetere il trattamento ogni quattro-otto settimane. Il tempo che intercorre tra i trattamenti può variare a seconda della ricrescita individuale e delle diverse zone del corpo. Se tra un trattamento e l'altro notate una ricrescita eccessiva, accorciate ulteriormente l'intervallo di tempo tra i trattamenti. Eseguite il trattamento massimo una volta ogni due settimane. Usando l'apparecchio più spesso, non se ne aumenta l'efficacia, si aumenta solo il rischio di reazioni cutanee.



Possibili reazioni cutanee ed effetti collaterali

Reazioni cutanee comuni

- La cute potrebbe risultare leggermente arrossata e/o si avverte una sensazione di pizzicore o di calore. Questa reazione è innocua e scompare rapidamente.
- Per un breve istante, sull'area trattata potrebbe verificarsi una reazione simile a una scottatura solare. Se tale reazione non scompare entro 3 giorni, consultate il medico.
- La combinazione di rasatura e trattamento a luce pulsata potrebbe causare pelle secca e irritazione. Si tratta di un fenomeno innocuo che scompare entro pochi giorni. Potete rinfrescare l'area con un po' di ghiaccio o una spugnetta bagnata. Se la secchezza persiste, potete applicare una crema idratante inodore sull'area trattata 24 ore dopo il trattamento.

Effetti collaterali rari

- Scottature, gonfiori e rossore eccessivo: queste reazioni si verificano molto raramente. Sono il risultato dell'utilizzo di un'intensità luminosa troppo elevata per il colore della vostra pelle. Se queste reazioni non scompaiono entro 3 giorni, consultate il medico. Per il trattamento successivo, aspettate che la pelle sia completamente guarita e utilizzate un'intensità luminosa più bassa.
- Scolorimento della pelle: si verifica molto raramente e si manifesta con una macchia più chiara (ipopigmentazione) o più scura (iperpigmentazione) rispetto all'area circostante. È il risultato dell'utilizzo di un'intensità luminosa troppo elevata per il colore della vostra pelle. Se lo scolorimento non scompare entro 2 settimane, consultate un medico. Non trattate le aree scolorite fin quando la reazione non è scomparsa del tutto e la pelle non ha riacquisito il colore naturale.
- Infiammazione e infezione cutanea: si verificano molto raramente e potrebbero essere causate da un utilizzo dell'apparecchio su ferite o tagli dovuti a rasatura, ferite già esistenti o peli incarniti.
- Dolore eccessivo: può verificarsi durante o dopo il trattamento se avete utilizzato l'apparecchio su pelle non rasata o a un'intensità luminosa troppo elevata per il colore della vostra pelle, se applicate il flash sulla stessa area più di una volta e se utilizzate l'apparecchio su ferite aperte, infiammazioni, infezioni, tatuaggi, scottature, ecc. Per ulteriori informazioni, consultate il capitolo "Importante", sezione "Controindicazioni".

Dopo l'uso

- Non applicate sostanze cosmetiche profumate sulle aree trattate immediatamente dopo il trattamento.
- Non utilizzate deodoranti immediatamente dopo il trattamento delle ascelle. Attendete finché l'eventuale rossore della pelle sia completamente scomparso.
- Per informazioni sull'esposizione al sole e sull'abbronzatura artificiale, consultate il capitolo "Predisposizione dell'apparecchio", sezione "Consigli per l'abbronzatura".

Pulizia e manutenzione

per garantire risultati ottimali e una maggiore durata dell'apparecchio, effettuate la pulizia dello stesso prima e dopo ogni utilizzo e, se necessario, anche durante. L'apparecchio perde la sua efficacia se non viene pulito adeguatamente.

non pulite mai l'apparecchio né le sue parti con acqua corrente o in lavastoviglie.

non usate prodotti o sostanze abrasive o detersivi aggressivi, come benzina o acetone, per pulire l'apparecchio.

Non graffiate la finestra di emissione della luce o la cornice metallica all'interno degli accessori.

Nota: Verificate che gli interruttori a contatto con l'anello di sicurezza non presentino depositi di polvere.

Nota: interrompete l'utilizzo dell'apparecchio quando non è più possibile pulire la finestra di emissione della luce o gli accessori. Per le parti di ricambio, vedere il capitolo "Ordinazione degli accessori".

- 1** Spegnete l'apparecchio, scollegatelo dalla presa e lasciatelo raffreddare.

Nota: la finestra di emissione della luce si surriscalda durante l'uso. Prima di pulirla, lasciatela raffreddare.

- 2** Per estrarre l'accessorio, sganciatelo delicatamente con le dita dalle rientranze nella parte superiore e inferiore. L'accessorio dovrebbe fuoriuscire con facilità.

- 3** Inumidite il panno morbido fornito con l'apparecchio con poche gocce d'acqua e utilizzatelo per pulire le parti seguenti:

- finestra di emissione della luce
- superficie esterna dell'accessorio
- rivestimento metallico all'interno dell'accessorio

Nota: per effettuare una pulizia efficace delle parti summenzionate, se l'acqua non è sufficiente, utilizzate poche gocce di alcol a percentuale elevata.

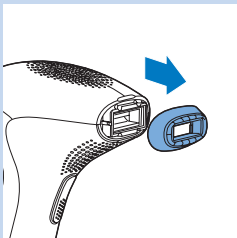

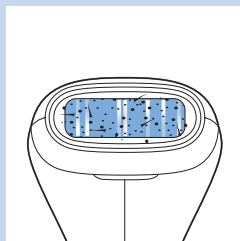

Nota: Una finestra di emissione della luce e/o un accessorio contaminati possono apparire come nella figura. Effettuate la pulizia dell'apparecchio prima e dopo ciascun utilizzo e, se necessario, anche durante il trattamento, in base alle istruzioni di questa sezione.

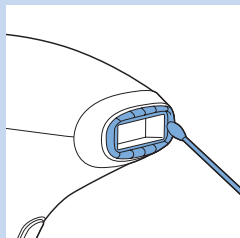

Consiglio: Se non è più possibile pulire i bordi dell'accessorio con il panno incluso, usate un cotton fioc. Accertatevi che non vi sia lanugine o fibre dietro l'accessorio o sulla finestra di emissione della luce.

- 4** Se necessario, pulite la parte esterna dell'apparecchio con il panno morbido asciutto fornito con l'apparecchio stesso.

Conservazione

- 1** Spegnete l'apparecchio, scollegatelo dalla presa e lasciatelo raffreddare.
- 2** Pulite l'apparecchio prima di riporlo.
- 3** Riponete l'apparecchio in un luogo asciutto e privo di polvere ad una temperatura compresa tra 0 °C e 60 °C.

Tutela dell'ambiente



- Per contribuire alla tutela dell'ambiente, non gettate l'apparecchio tra i rifiuti domestici quando non viene più utilizzato, ma consegnatelo a un centro di raccolta ufficiale.



- Le batterie ricaricabili integrate contengono sostanze potenzialmente nocive per l'ambiente. Rimuovete sempre le batterie prima di smaltire l'apparecchio e consegnarlo a un centro di raccolta ufficiale. Smaltite le batterie in un apposito centro di raccolta. In caso di difficoltà nella rimozione delle batterie, consegnate l'apparecchio a un centro di assistenza Philips, che si occuperà della rimozione e del corretto smaltimento dell'apparecchio.

Rimozione delle batterie ricaricabili

Prima di rimuovere le batterie, verificate che siano completamente scariche.

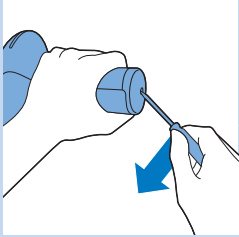

1 Scollegate il Ladyshave dall'adattatore.

2 Lasciate l'apparecchio in funzione fino a quando le batterie non si scaricano completamente. Accendete l'apparecchio ed emettete flash finché possibile.

3 Inserite un oggetto appuntito nel cappuccio inferiore dell'apparecchio per estrarlo.

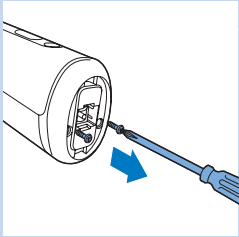

4 Svitare le due viti nella parte inferiore dell'impugnatura con un cacciavite.

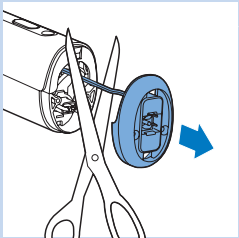

5 Rimuovete la parte inferiore dell'impugnatura e tagliate i due fili che collegano la parte inferiore all'apparecchio.

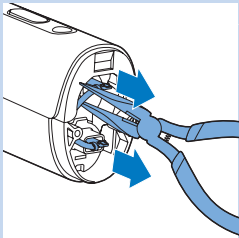

6 Estraiete i connettori della batteria dai relativi terminali con delle pinze a becco lungo.

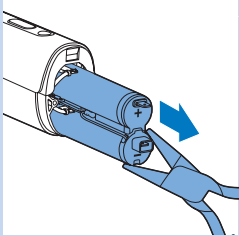

7 Estraiete le batterie ricaricabili dall'apparecchio con delle pinze a becco lungo.

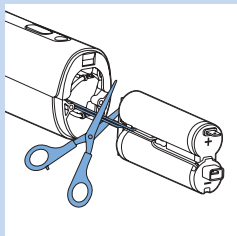

- 8** Tagliate i due fili uno alla volta per evitare incidenti a causa di possibili cariche residue.

Garanzia e assistenza

Per assistenza o informazioni, visitate il sito Web all'indirizzo **www.philips.com/support** oppure leggete l'opuscolo della garanzia internazionale.

Specifiche tecniche

Modello SC2004

Tensione nominale	100V-240V
Frequenza nominale	50 Hz-60 Hz
Alimentazione nominale	7,5 W
Protezione dalle scosse elettriche	Classe II
Classificazione	IP 30 (EN 60529)
Condizioni operative	Temperatura: da +15° a +35°C Umidità relativa: da 25% a 95%
Condizioni di conservazione	Temperatura: da 0° a +60°C Umidità relativa: da 5% a 95%
Spettro dell'accessorio corpo	> 570 nm
Batteria agli ioni di litio	2 x 3,7Volt 1500 mAh

Risoluzione dei problemi

Questo capitolo riassume i problemi più comuni che potreste riscontrare con l'apparecchio. Se non riuscite a risolvere il problema con le informazioni riportate sotto, visitate il sito www.philips.com/support per un elenco di domande frequenti o contattate il centro assistenza clienti del vostro paese.

Problema	Possibile causa	Soluzione
L'apparecchio non funziona.	Le batterie ricaricabili sono scariche.	Caricate l'apparecchio (vedere il capitolo "Come ricaricare l'apparecchio").
	L'apparecchio è difettoso.	Contattate il centro assistenza clienti del vostro paese, il rivenditore Philips o un centro autorizzato Philips.
L'apparecchio si spegne improvvisamente.	Le batterie ricaricabili sono scariche.	Caricate l'apparecchio (vedere il capitolo "Come ricaricare l'apparecchio").
L'adattatore si surriscalda durante la ricarica.	Si tratta di un fenomeno del tutto normale.	Non è necessario intervenire in alcun modo.
La spia di ricarica non si accende quando inserisco lo spinotto nella presa dell'apparecchio.	Non avete inserito l'adattatore nella presa di corrente.	Inserite lo spinotto nella presa dell'apparecchio e l'adattatore nella presa di corrente.
	La presa di corrente non funziona.	Collegate un altro apparecchio alla presa di corrente per verificare che questa funzioni. Se la presa funziona, ma l'apparecchio continua a non ricaricarsi, contattate il Centro Assistenza Clienti del vostro paese, il rivenditore Philips o un centro autorizzato Philips.
	L'adattatore non è inserito correttamente nella presa di corrente e/o lo spinotto non è inserito correttamente nella presa dell'apparecchio.	Verificate che l'adattatore sia inserito correttamente nella presa di corrente e/o lo spinotto sia inserito correttamente nella presa dell'apparecchio.
	L'apparecchio è difettoso.	Contattate il centro assistenza clienti del vostro paese, il rivenditore Philips o un centro autorizzato Philips.
L'apparecchio è acceso ma non riesco ad aumentare o diminuire l'intensità della luce.	L'apparecchio richiede una reimpostazione.	Per effettuare la reimpostazione, spegnete l'apparecchio e riaccendetelo. Se, dopo questa operazione, non è possibile regolare l'intensità della luce, contattate il centro assistenza clienti del vostro paese, il rivenditore Philips o un centro autorizzato Philips.

Problema	Possibile causa	Soluzione
La spia di luce pronta non si accende quando poso l'apparecchio sulla cute.	L'accessorio e l'anello di sicurezza non sono stati posizionati correttamente sulla pelle.	Posizionate l'apparecchio ad un angolo di 90° sulla pelle in modo tale che tutti gli interruttori a contatto tocchino la pelle. Controllate quindi che la spia di luce pronta sia accesa e premete il pulsante del flash.
		Se questa operazione non produce alcun risultato, appoggiate l'apparecchio su una parte del corpo dove il contatto tra lo stesso e la cute risulti più facile, ad esempio il braccio. Quindi verificate che la spia di luce pronta sia funzionante. Se la spia non si accende quando appoggiate l'apparecchio sulla cute, contattate il Centro Assistenza Clienti del vostro paese, il rivenditore Philips o un centro autorizzato Philips.
	L'anello di sicurezza è sporco.	Pulite con cautela l'anello di sicurezza. Se non è possibile pulire correttamente l'anello di sicurezza, contattate il Centro Assistenza Clienti del vostro paese, il rivenditore Philips o un centro autorizzato Philips per la sostituzione dell'accessorio.
La spia di luce pronta non si accende quando appoggiato sulla cute, ma la ventola di raffreddamento funziona.	La protezione dal surriscaldamento è stata attivata.	Quando la protezione dal surriscaldamento è attiva, la ventola continua a funzionare. Non spegnete l'apparecchio e lasciatelo raffreddare per circa 15 minuti prima di continuare a utilizzarlo. Se la spia di luce pronta continua a non funzionare quando appoggiate l'apparecchio sulla cute, contattate il Centro Assistenza Clienti del vostro paese, il rivenditore Philips o un centro autorizzato Philips.
La spia di luce pronta è illuminata in verde ma l'apparecchio non produce un flash alla pressione del relativo pulsante.	L'apparecchio richiede una reimpostazione.	Per effettuare la reimpostazione, spegnete l'apparecchio e riaccendetelo. Se la spia di luce pronta è verde ma l'apparecchio continua a non produrre un flash quando premete il relativo pulsante di emissione, contattate il Centro Assistenza Clienti del vostro paese, il rivenditore Philips o un centro autorizzato Philips.
Durante l'uso, l'apparecchio si surriscalda.	Si tratta di un fenomeno del tutto normale.	Non è necessario intervenire in alcun modo.
L'apparecchio non mostra l'intensità luminosa 1 quando lo accendo.	L'apparecchio richiede una reimpostazione.	Per effettuare la reimpostazione, spegnete l'apparecchio e riaccendetelo. Se l'apparecchio continua a non mostrare l'intensità luminosa 1, contattate il Centro Assistenza Clienti del vostro paese, il rivenditore Philips o un centro autorizzato Philips.

Problema	Possibile causa	Soluzione
Dall'apparecchio fuoriesce uno strano odore.	L'accessorio e/o il vetro del filtro sono sporchi.	Pulite attentamente l'accessorio. Se non è possibile pulire correttamente l'accessorio, contattate il Centro Assistenza Clienti del vostro paese, il rivenditore Philips o un centro autorizzato Philips per la sostituzione dell'accessorio.
	Non avete praticato una adeguata rasatura dell'area da sottoporre al trattamento.	Se sono presenti dei peli nell'area da trattare, potrebbero bruciarsi durante l'uso dell'apparecchio. Di conseguenza, produrranno uno strano odore. Si consiglia di radere l'area da sottoporre al trattamento prima di utilizzare l'apparecchio. Se la rasatura provoca irritazioni cutanee, accorciate il più possibile i peli e utilizzate un'impostazione adeguata.
	Avete riposto l'apparecchio in un ambiente polveroso.	L'odore anomalo scompare dopo alcuni flash.
La pelle è più sensibile del solito durante il trattamento.	L'intensità luminosa utilizzata è troppo elevata.	Accertatevi di aver selezionato la giusta intensità. Se necessario, selezionate un'intensità minore.
	Non avete rasato le aree da sottoporre al trattamento.	È opportuno radere sempre le aree da trattare prima di utilizzare l'apparecchio. Se la rasatura provoca irritazioni cutanee, accorciate il più possibile i peli e utilizzate un'impostazione adeguata.
	Il filtro UV della finestra di emissione della luce è danneggiato.	Se il filtro UV della finestra di emissione della luce è danneggiato, non utilizzate più l'apparecchio. Contattate il centro assistenza clienti del vostro paese, il rivenditore Philips o un centro autorizzato Philips.
	L'apparecchio è difettoso.	Contattate il Centro Assistenza Clienti del vostro paese, il rivenditore Philips o un centro autorizzato Philips.
Quando utilizzo l'apparecchio, provo un dolore intenso.	Non avete rasato le aree da sottoporre al trattamento	È opportuno radere sempre le aree da trattare prima di utilizzare l'apparecchio. Se la rasatura provoca irritazioni cutanee, accorciate il più possibile i peli e utilizzate un'impostazione adeguata.
	Avete sottoposto al trattamento un'area per la quale non è previsto l'uso dell'apparecchio.	Non usate l'apparecchio su volto, piccole labbra, vagina, ano, capezzoli, areole e dentro narici e orecchie. Gli uomini non devono usarlo sul volto o sullo scroto.

Problema	Possibile causa	Soluzione
	Avete utilizzato un'intensità luminosa troppo elevata per voi.	Diminuite l'intensità della luce impostando in livello adatto al vostro tipo di pelle. Consultate il capitolo 'Predisposizione dell'apparecchio', sezione 'Impostazione dell'intensità luminosa'.
	L'apparecchio non è adatto al vostro colore della pelle.	Non utilizzate l'apparecchio se avete una pelle olivastra. Non utilizzate l'apparecchio se i peli sono di colore biondo chiaro, rosso, grigio o bianco.
Dopo il trattamento, le aree epilate si arrossano.	Un leggero rossore è innocuo e normale e scompare rapidamente.	Non è necessario intervenire in alcun modo.
La reazione cutanea dopo il trattamento dura più del previsto.	Avete utilizzato un'intensità luminosa troppo elevata per voi.	Per il trattamento successivo, selezionate un'intensità luminosa minore. Consultate il capitolo 'Predisposizione dell'apparecchio', sezione 'Impostazione dell'intensità luminosa'.
		Se la reazione cutanea dura più di 3 giorni, contattate un medico.
I risultati del trattamento non sono soddisfacenti.	Avete utilizzato un'intensità luminosa troppo bassa per voi.	Per il trattamento successivo, selezionate un'intensità maggiore.
	Non avete praticato abbastanza sovrapposizioni durante l'utilizzo dell'apparecchio.	Per ottenere i risultati desiderati, è necessario praticare delle sovrapposizioni durante il trattamento. Consultate il capitolo "Modalità d'uso dell'apparecchio", sezione "Utilizzo successivo", passaggio 9.
	Non avete utilizzato l'apparecchio con la frequenza consigliata.	Per rimuovere tutti i peli con successo e impedire al bulbo pilifero di riattivarsi, i trattamenti devono essere ripetuti ogni due settimane per i primi due mesi. Per mantenere la pelle liscia e senza peluria, vi consigliamo di ripetere il trattamento ogni quattro-sei settimane. Il tempo che intercorre tra i trattamenti può variare a seconda della ricrescita individuale e delle diverse zone del corpo. Se tra un trattamento e l'altro notate una ricrescita eccessiva, accorciate ulteriormente l'intervallo di tempo tra i trattamenti. Eseguite il trattamento massimo una volta ogni due settimane. Usando l'apparecchio più spesso, non se ne aumenta l'efficacia, si aumenta solo il rischio di reazioni cutanee.

Problema	Possibile causa	Soluzione
	L'apparecchio non è adatto al vostro colore della pelle o dei peli.	Non utilizzate l'apparecchio se i peli sono di colore biondo chiaro, rosso, grigio o bianco. Non utilizzate l'apparecchio se avete una pelle olivastra.
I peli iniziano a crescere di nuovo in alcuni punti sulle aree trattate.	Non avete praticato abbastanza sovrapposizioni durante l'utilizzo dell'apparecchio.	Per ottenere i risultati desiderati, è necessario praticare delle sovrapposizioni durante il trattamento. Consultate il capitolo "Modalità d'uso dell'apparecchio", sezione "Utilizzo successivo", passaggio 9.
	I peli cominciano a ricrescere seguendo il ciclo di crescita naturale.	È normale che i peli ricrescano. Tuttavia, i peli ricresciuti tendono ad essere più morbidi e sottili.



www.philips.com

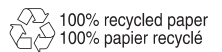

4222.100.1363.3 (01/2018)